

Check the contents of the delivery without delay!  
Study the instructions carefully and keep them for future  
reference.

## Contents

page 2	FI	KÄYTTÖOHJEET
page 22	SE	BRUKSANVISNING
page 42	EN	INSTRUCTIONS FOR USE
page 62	DE	GEBRAUCHSANWEISUNGEN
page 82	FR	MODE D'EMPLOI
page 102	NL	GEBRUIKSAANWIJZINGEN
page 122	IT	MANUALE UTENTE





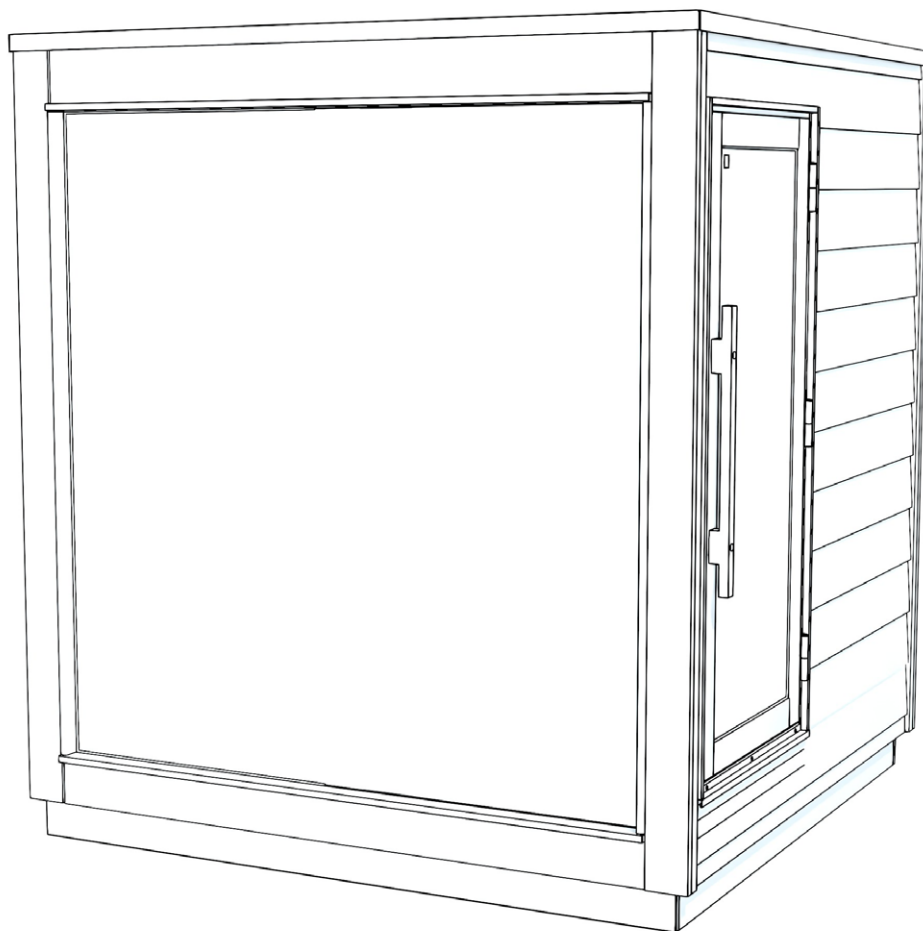





Käyttöohjeet

# KIRAMI FinVision® -sauna Dawn



Tarkasta toimituksen sisältö viipymättä!  
Tutustu huolella ja säilytä ohjeet tulevaisuutta varten.

# Kirami FinVision® -sauna Dawn toimitussisältö

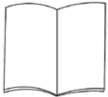
		Kirami FinVision® -sauna Dawn	1
1.		Sokkelilauta eteen ja taakse	2
2.		Terassiruuvi Ruuvi RST 4,2 x 55 mm Wubau TX20 (Ruskea)	12
3.		Oven kahva	1
4.		Saunajakkara	1
5.		Kiuaskivet (Pieni)	4
6.		Kateruuvi 4,8 x 25 mm	16
7.		Lisätarvikelaatikko	1
7.1		Lukkosetti	1
7.2		Ruuvi 5 x 80 mm	2
7.3		Tulppa	2
7.4		Käyttöohje	1

## TOIMITUKSEN TARKISTUS

Suosittellemme aina tarkistamaan ennen rahtikirjan kuittaamista, että olet saanut ehjän pakka-  
uksen. Jos huomaat myöhemmin saunan sisällöstä puuttuvan jotain, ota yhteyttä saunan toi-  
mittajaan.

### SAUNAN KULJETUS JA PAIKALLEEN NOSTO

Saunaa siirrettäessä tulee nostoliinat, trukinpiikit tai pitkät pumppukärryt asettaa saunan alle  
siten, että kuljetustuki tukee elementtejä mahdollisimman hyvin koko noston ajan ja sauna py-  
syy suorassa sekä kantavuus tasaisena.

Moduuleita on mahdollista siirrellä:

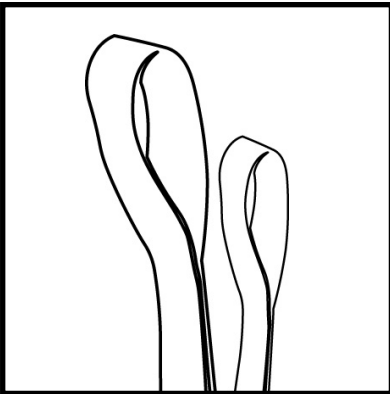

1. Nostoliinat (Suositellaan käytettäväksi kun moduulit nostetaan  
viimeiseen paikkaansa).

Varmista että liinat kestää nostamisen.

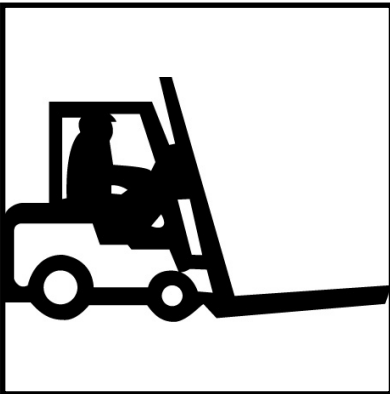

2. Trukki (Suositellaan käytettäväksi kun moduulit nostetaan autos-  
ta pois).

**Trukkipiikkien oltava vähintään 2 metriä pitkät**

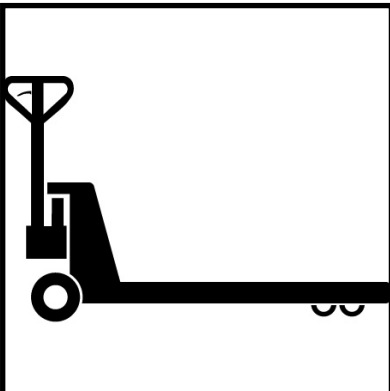

3. Pumppukärryt (Suositellaan käytettäväksi kun moduuleita siir-  
rellään lattialla).

**Piikkien oltava vähintään 2 metriä pitkät**



Sauna pitää nostaa siltä seinän puolelta, josta löytyy tämä merkki. Liinat/trukinpiikit pitää asetella merkkien kohdalle.

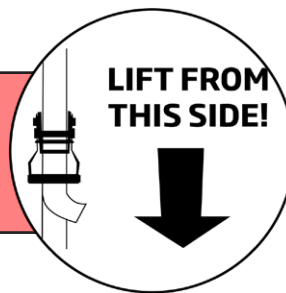

## Nostaminen liinoilla



Asettele liinat siten että ne menevät etuseinältä takaseinälle.



Älä ikinä nosta saunan sivuseiniltä. Tämä johtaa saunan vaurioitumiseen.

## Nostaminen trukilla

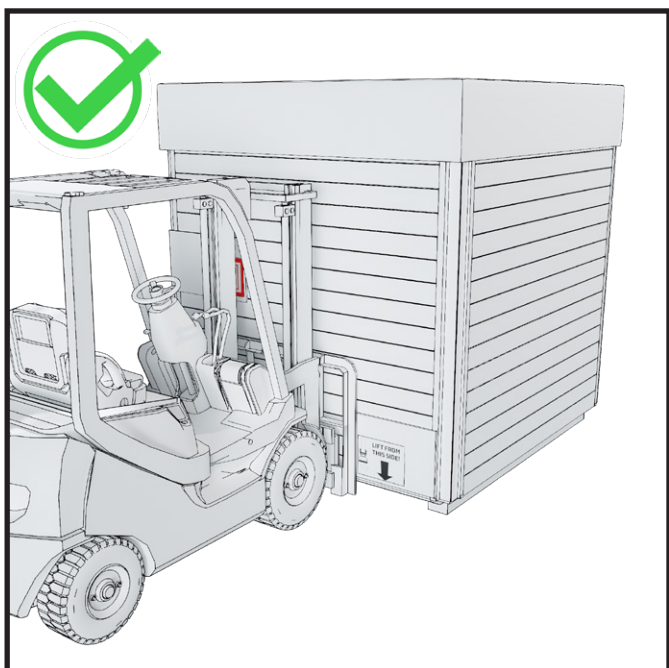

Aja trukki saunan alle etuseinän puolelta.

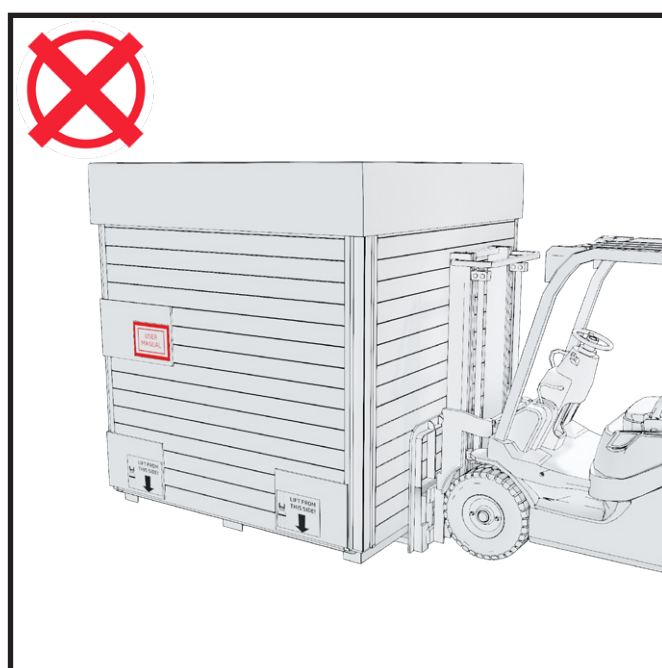

Älä ikinä nosta saunaa sivuseiniltä. Tämä johtaa saunan vaurioitumiseen.

## Perustukset

Huomioi mahdolliset huoltotoimenpiteet asennuspaikkaa valitessasi. Takuu ei korvaa mitään välillisiä kuluja kuten terassien purkua tai rakentamista. Ennen pohjien tekoa on myös hyvä valmistella vedenpoisto saunasta eteenpäin lopulliseen sijoituspaikkaan (saunasta on oma vedenpoisto asennettuna valmiiksi)

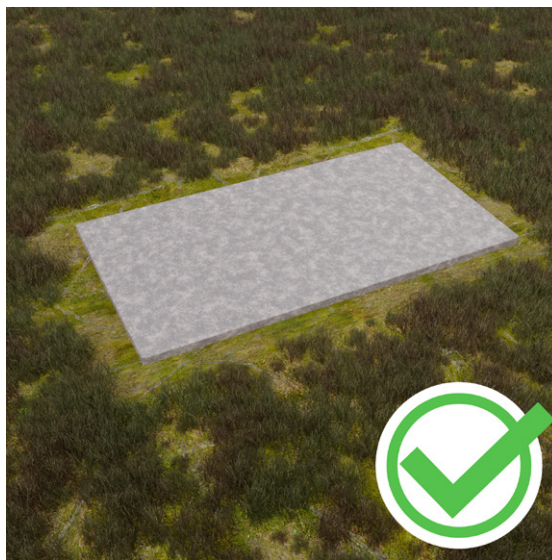

Pohjan voi tasata kivimurskeella tai jos haluaa kiinteämmän pohjan, sen voi valaa betonista.

Jos haluat eristää pohjan, niin suosittelemme laittamaan vähintään 5-10 cm routalevyä soran alle, tämä katkaisee tehokkaasti maan alta siirtyvän kylmäsillan.

**Älä ikinä sijoita saunaa suoraan maan päälle.**



## Ruuvipaaluilla perustaminen

Markkinoilla on erikokoisia, -pituisia ja -tyyppisiä ruuvipaaluja. Valikoima on laaja, sillä ruuvipaalun valintaan vaikuttavat myös muut asiat kuin ruuvipaalun koko ja kantavuus.

Sopiva malli valitaan maaperän tyyppin ja routarajan syvyyden mukaan.

Voit asentaa ruuvipaalut itse, mutta kysy ammattilaiselta neuvoa sopivan mallin valinnassa.



## Perustukset - Betonilaatat

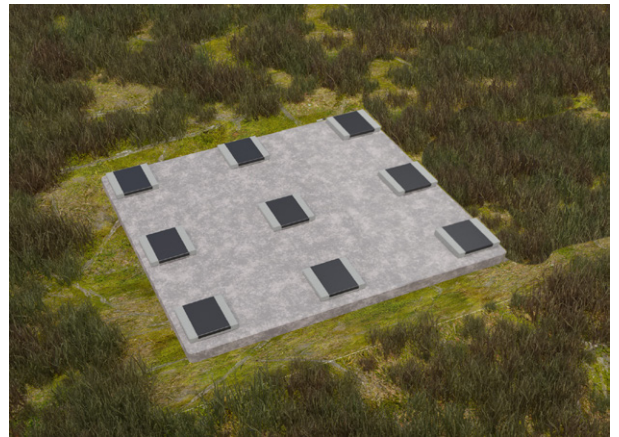
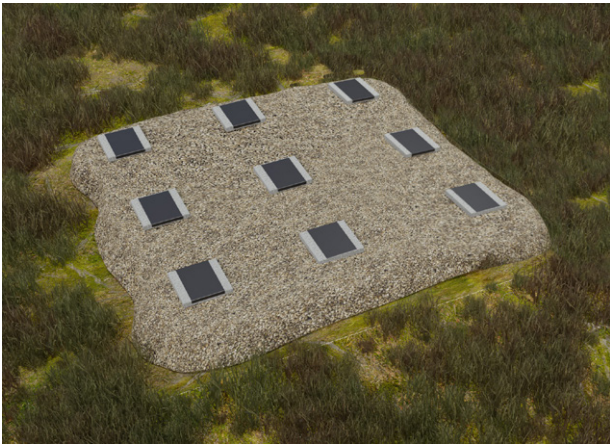

Suosittellemme asettamaan kovan alustan päälle betonilaattoja lisäkorotukseksi sekä laattojen päälle kattohuopaa (bitumihuopa) laatan leveydelle.

Kun saunan pohja jää selvästi ilmaan, se tuulettuu ja kuivuu hyvin.

On tärkeää myös huolehtia, ettei sauna jää pitkän nurmikon tai heinikon ympäröimäksi, sillä se estää puun hengityksen ja edistää lahoamista. Saunan alaosan tulee aina päästä tuulettumaan.

Alapuolelta löydät tarkemmat mittatiedot betonilaattojen asettelusta.

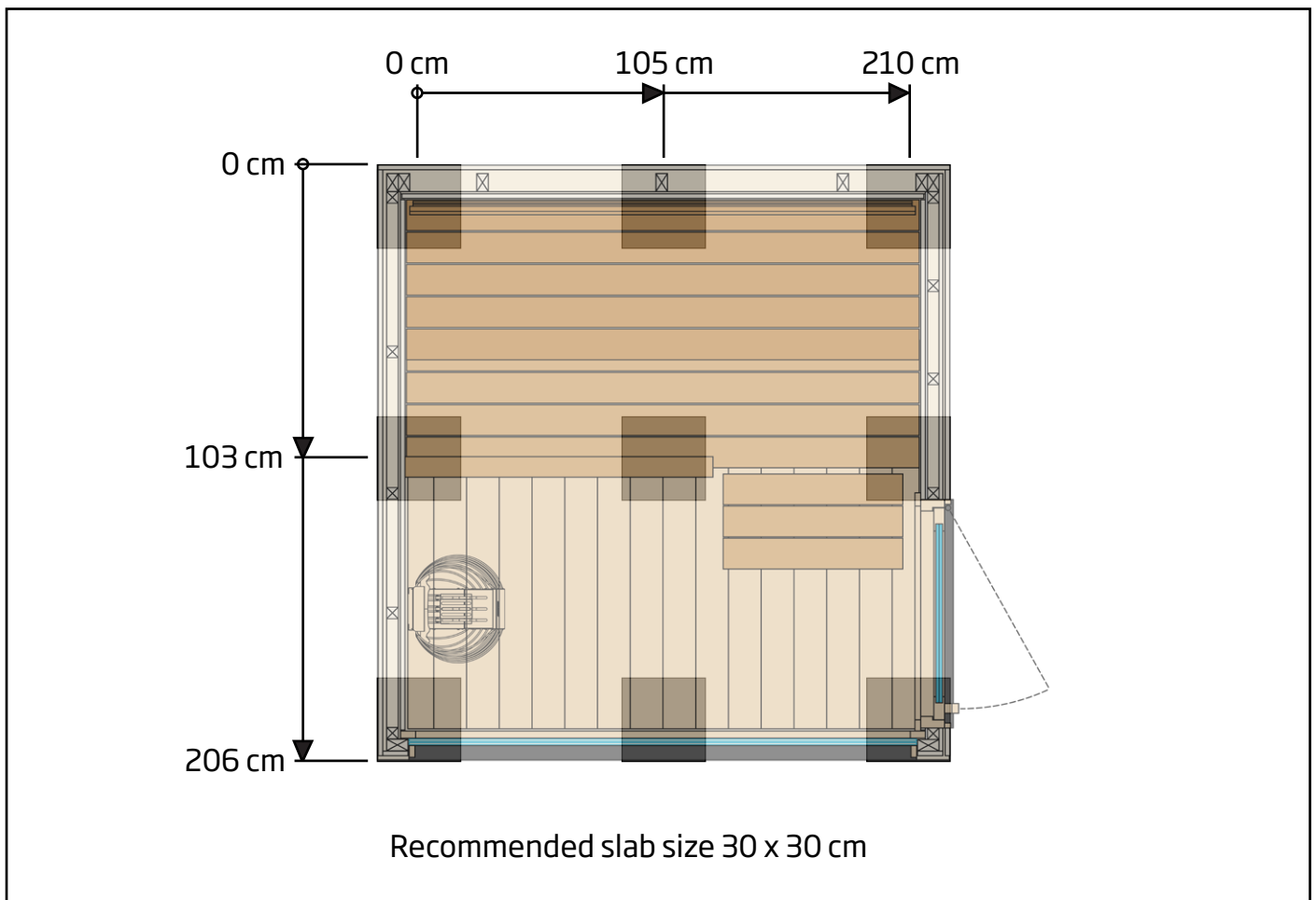

## Kuljetussuojien poisto

Kuljetuksessa moduulin oma pohja toimii kuljetusalustana, joten moduulin voi asettaa suoraan asiakkaan valmistaman pohjan päälle.

Poista nämä suojat vasta, kun moduuli on paikoillaan lopullisella sijoituspaikallaan, jotta moduulin lasit pysyisivät ehjinä.

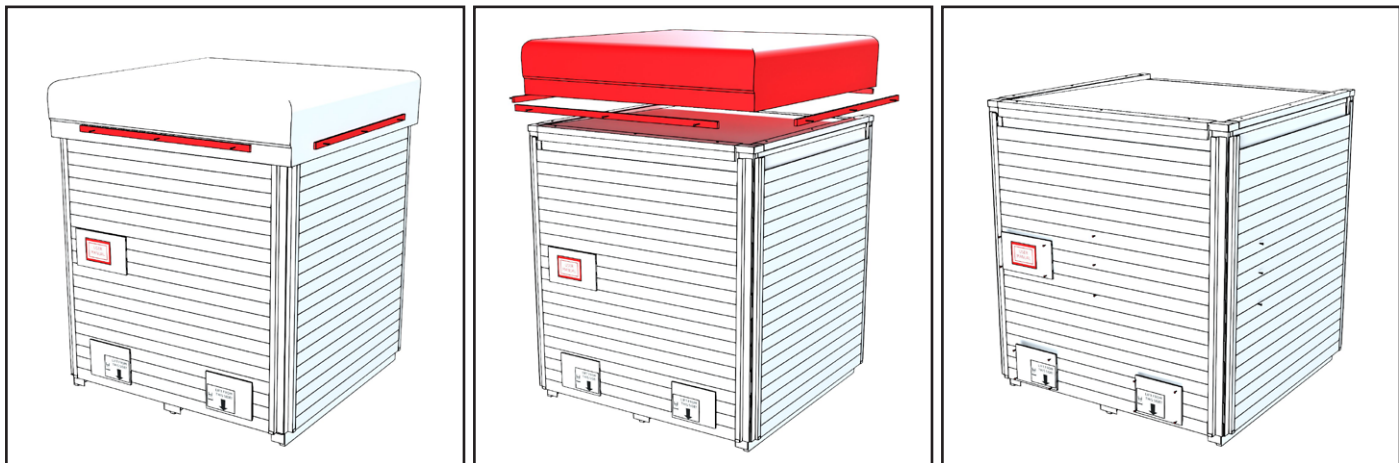

Poista saunan ympärillä olevat suojahupun listat ja nosta suojapussi pois. Irroita suojalaudoituksessa olevat kyltit ja ruuvit.

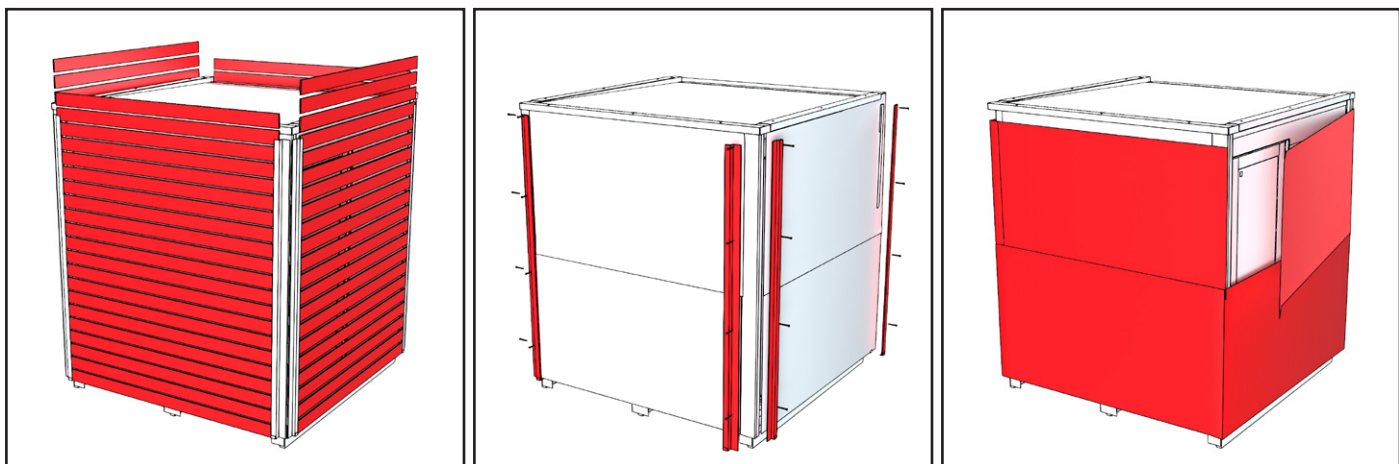

Nostele suojalaudat pois ja irroita saunan reunoilla olevat kulmapellit (8 kpl). Poista valkoinen pakkaussuojus saunan ympäriltä. **Huom! Älä hukkaa ruuveja.**

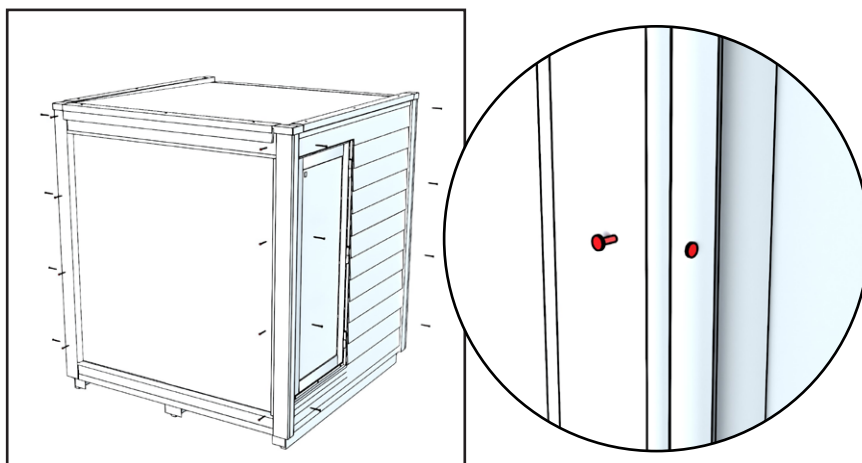

Laita ruuvit, joilla kulmapellit oli kiinnitetty, takaisin kulmalistoihin.

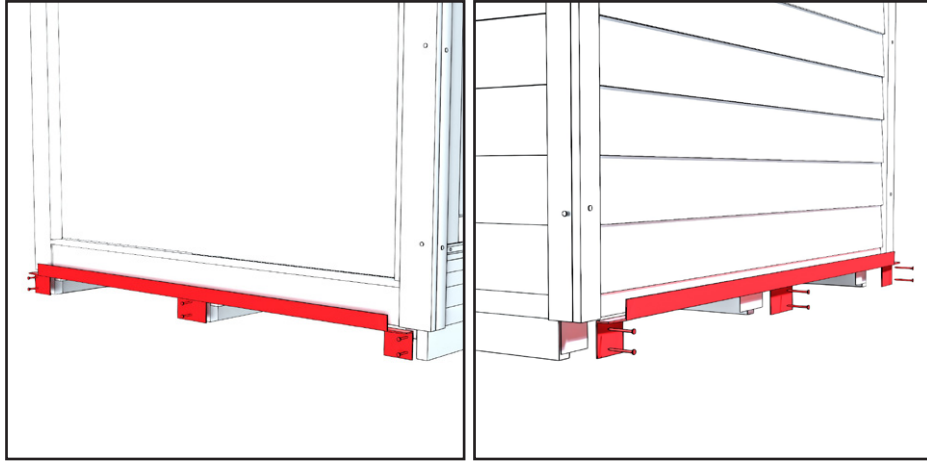

Poista pelti saunan etu- ja taka-alareunasta.

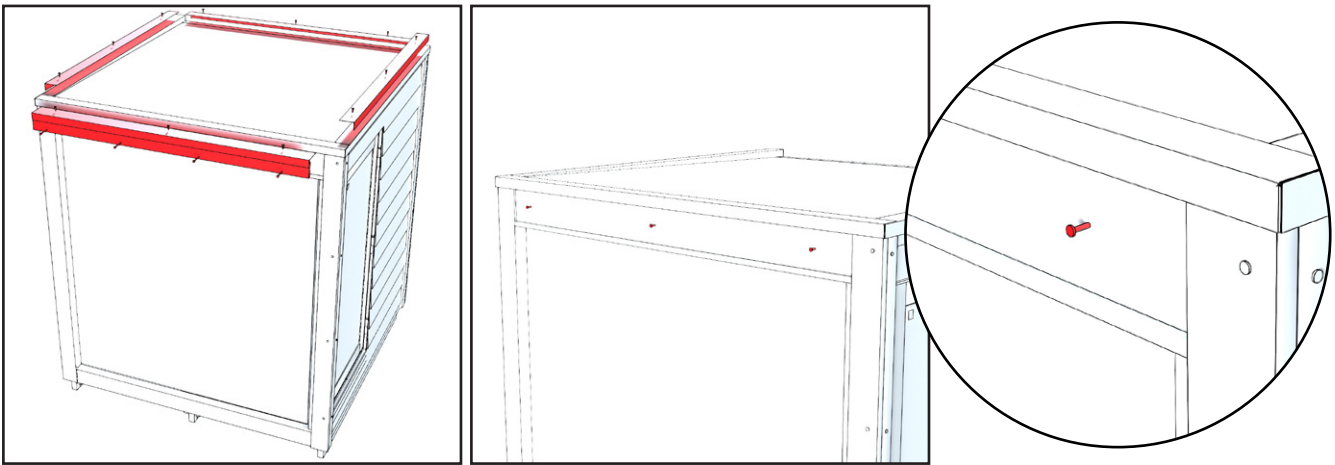

Poista saunan katolla olevat L-profiilin pellit. Pellit ovat laitettu ruuvilla kiinni päältä ja saunan etuosassa olevasta laudasta. Laita ruuvit takaisin etuseinälle samaan kohtaan josta suoja poistettiin.

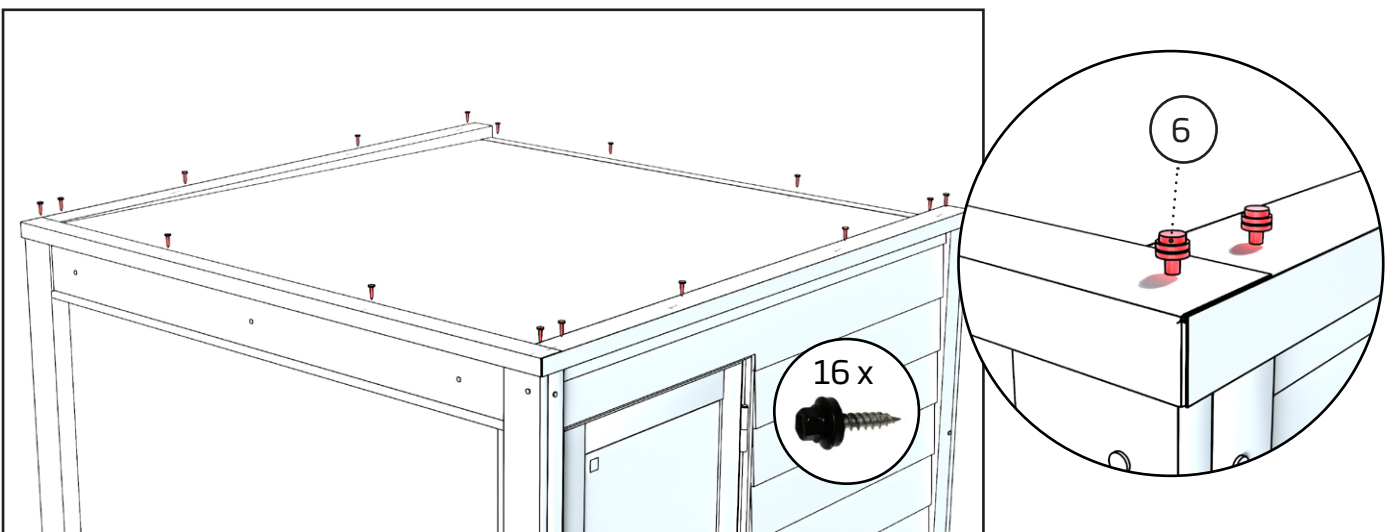

Kiinnitä kattopellin reunat uusilla kateruuveilla. Yhteensä 16 kpl.

## Vedenpoisto

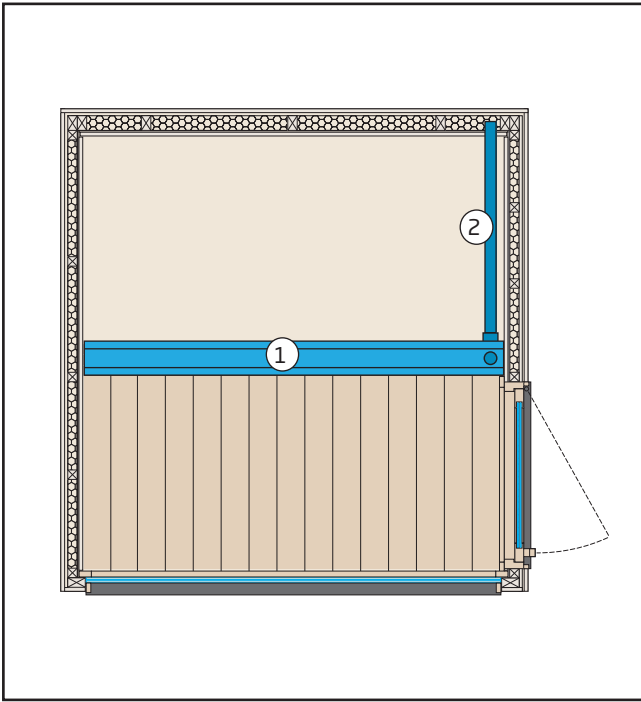

1. Kouru lattian alla.
2. Ø50 mm PVC putki oven puolella johdattaa veden takaseinälle.

Saunassa käytetään vähäisiä määriä vettä, joko saunan pesuun tai omaan peseytymiseen. Valitse saunan sijoituspaikka niin, että veden tyhjentäminen ei aiheuta ongelmia.

Suosittellemme tutustumaan paikallisiin määräyksiin koskien jätevesien käsittelyä.

## Ilmanvaihto

Saunassa raitis ilma johdetaan kiukaan lähellä olevan tuloilmaventtiin kautta. Ilma pääsee poistumaan poistoilmaventtiin kautta.

Saunahuone tulee kuivattaa huolellisesti aina kiukaan käytön jälkeen. Kuivumisen nopeuttamiseksi voi kiuasta pitää päällä ja samalla saunan tuuletuksen mahdollisimman suurella. Jos kiuasta käytetään kuivatukseen on myös varmistettava, että kiuas on mennyt pois päältä säädetyn ajan jälkeen.

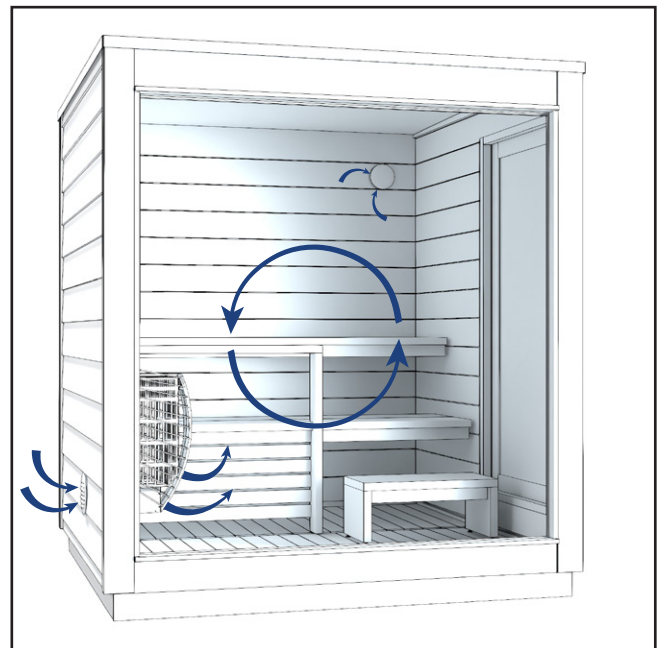

## OVEN KÄHVAN ASENNUS JA LUKITUS

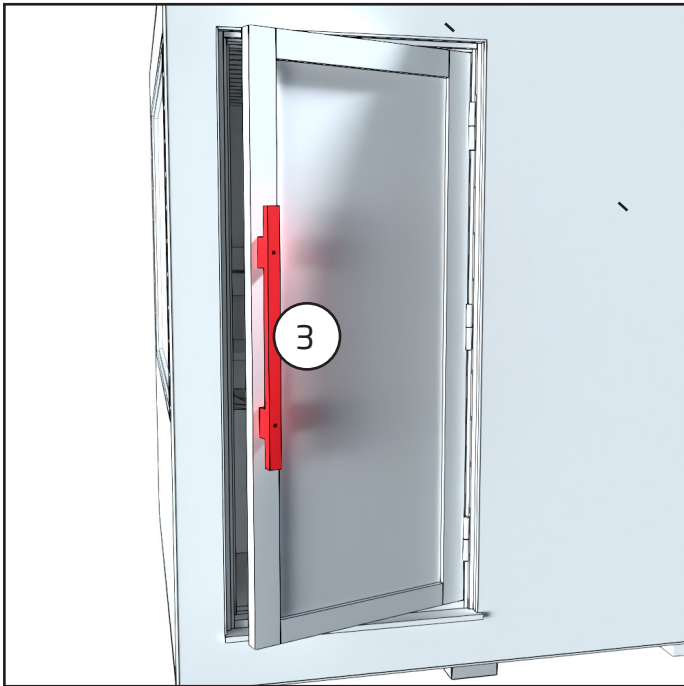

Kiinnita kähäva kahdella ruuvilla oveen. Oveissa on reiät valmiina ruuveille.

Peitä lopuksi kahvan ruuvien reiät tulpilla.

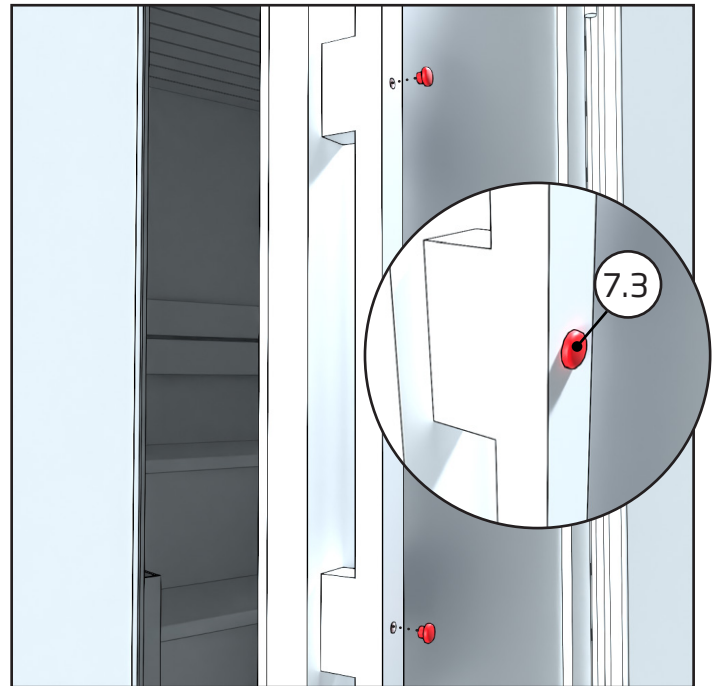
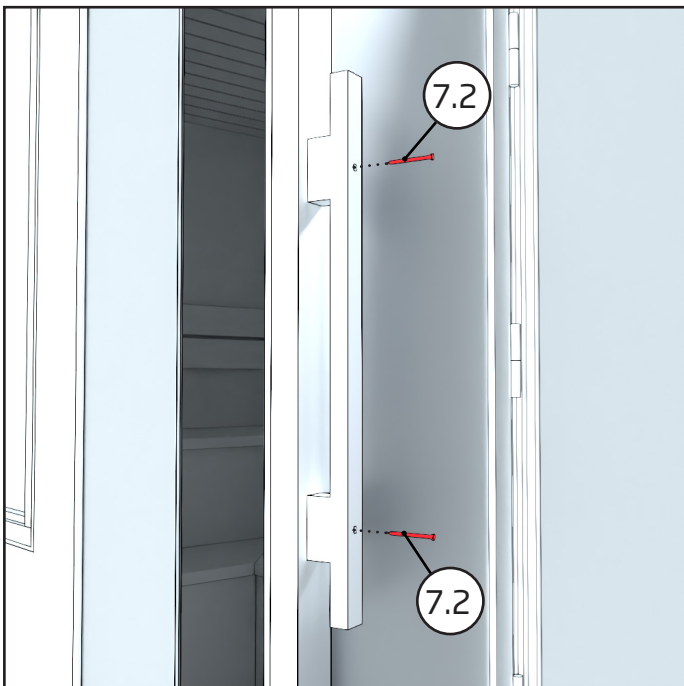

### RULLASALPA

Saunan lämpö- ja kosteusolosuhteet sekä ulkoilman lämmönvaihtelu saattaa vaikuttaa saunan oven tiukkuuteen.

Oven tiukkuutta voidaan säädellä rullasalvan ruuvia vääntämällä.

Rullasalpaa on hyvä rasvata ajoittain.

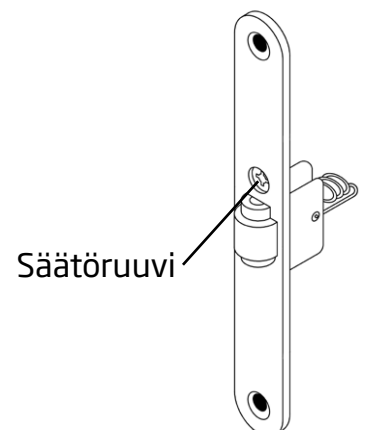



## Lukitus

Oven saa lukittua mukana tulevalla ulkopuolisella lukolla. Lukkoasetti sisältää kiinnityssalvan, riippulukon ja 2 avainta. Sauna lukitaan vain, kun sauna ei ole käytössä.

Lukko estää oven aukeamisen rajummilla ilmoilla ja luo turvaa, etteivät lapset pääse saunaan ilman aikuisten läsnäoloa.”

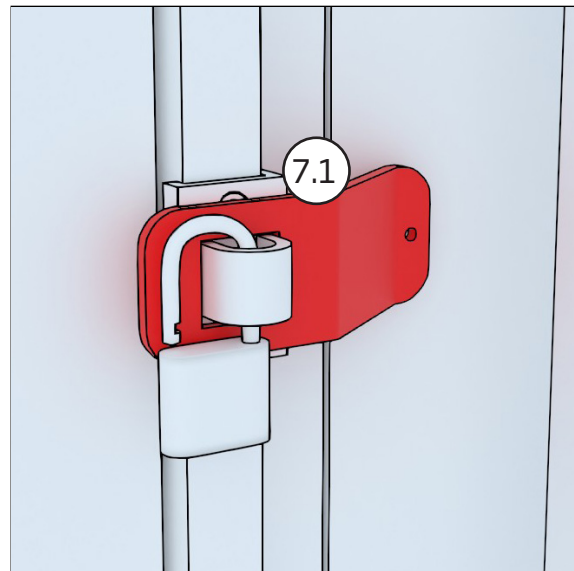

Sauna tulee olla lukittuna, kun sitä ei käytetä. Näin estetään oven aukeaminen ja rikkuminen esim. myrskysäässä



## ASENNUS



Huom! Älä kytke päävirtaa saunaan ennen kuin olet asettanut kivet kiukaaseen.



Sauna on kytkettävä sähköverkkoon paikallisten määräysten mukaisesti

Saunaan tulevan liitosjohdon tulee olla  $5 \times 2,5 \text{mm}^2$  ja sulakkeiden  $3 \times 16 \text{A}$ .

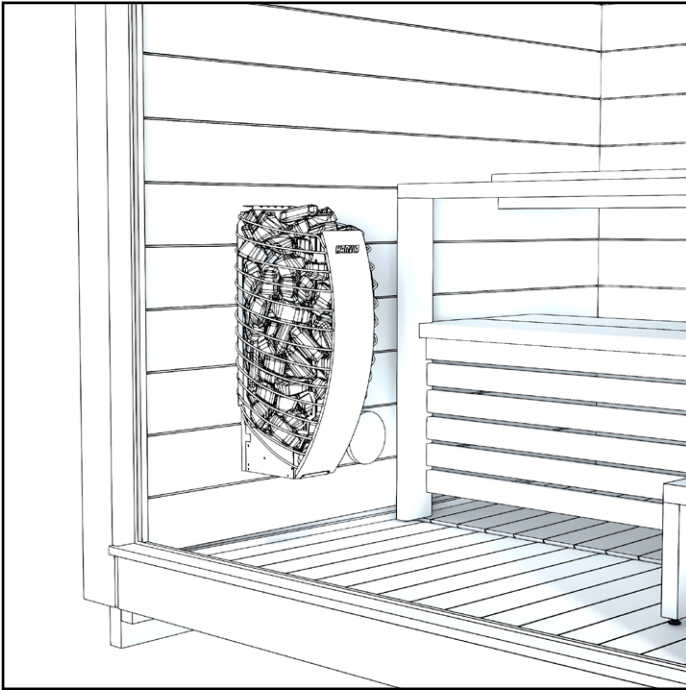

1. Asettele kivet kiukaaseen. Katso tarkemmat ohjeet kiukaan mukana toimitettavasta ohjeesta

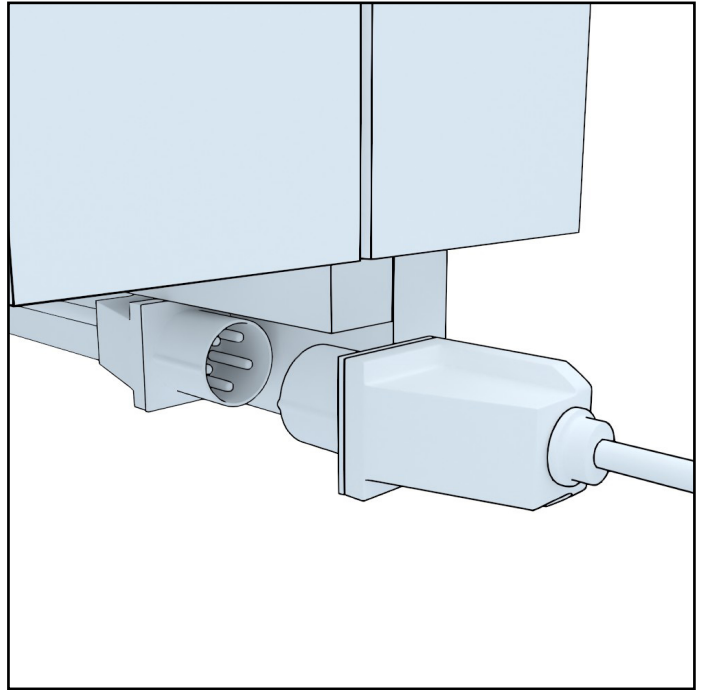

2. Kytke virta saunalle. Liitäntä löytyy saunan takaa kiukaan puolelta.

Liitosjohdon tulee olla  $5 \times 2,5 \text{mm}^2$  ja sulakkeiden oltava  $3 \times 16 \text{A}$ .

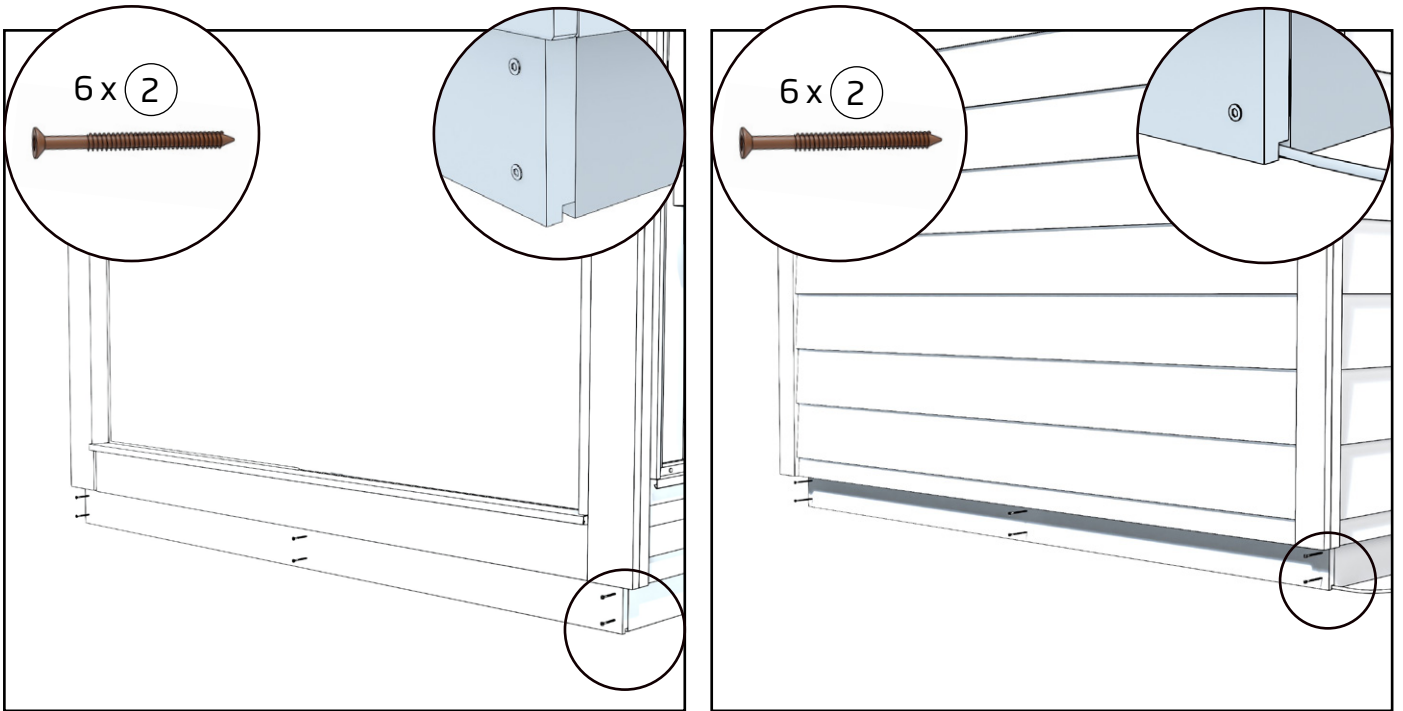

3. Asenna sokkelilaudat kuljetustukiin eteen ja taakse, käytä kiinnittämiseen 6 kpl ruskeita terassiruuveja per sokkelilauda.

Asettele sokkelilaudat siten että laudassa olevat urat ovat alaspäin.

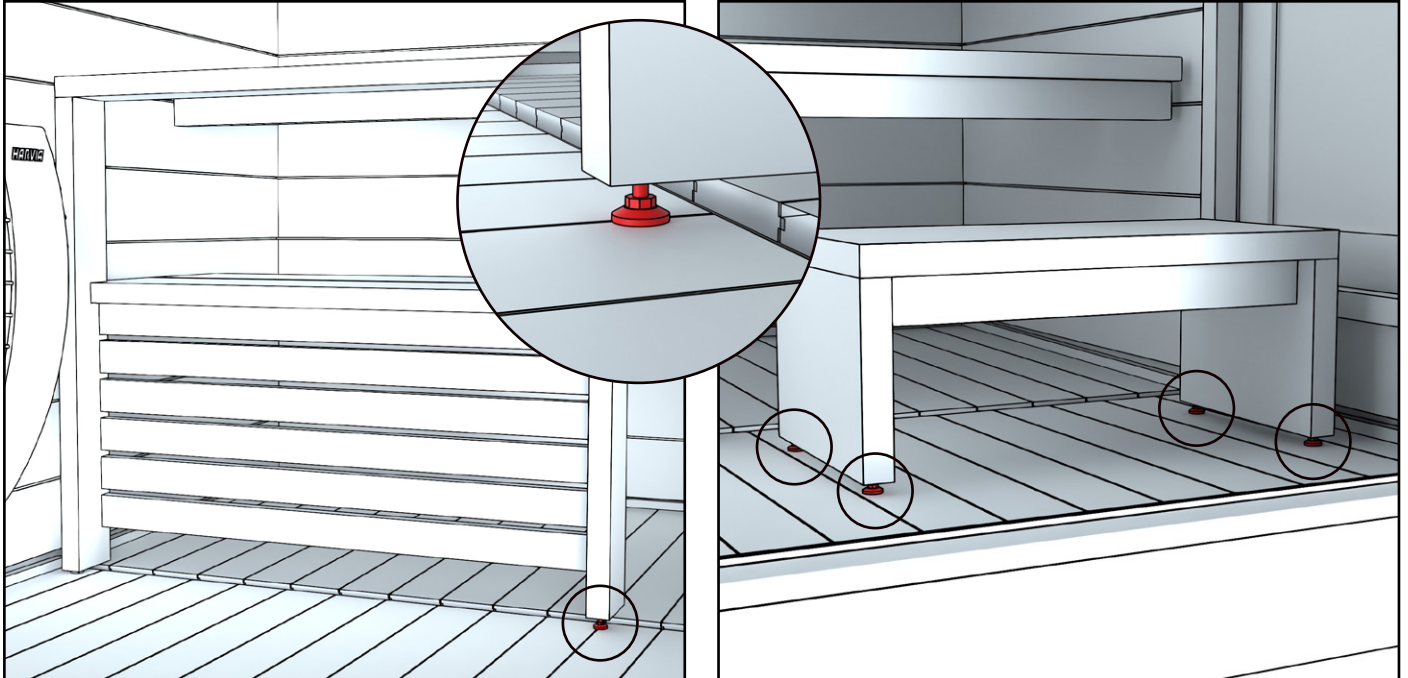

4. Kiristä kaiteen säätöjalka tiukaksi lattiaa vasten. Reunassa seinän puolella säätöjalka on valmiiksi säädetty tiukalle. Säädä nousuaskelman säätöjalat lattiakaadon mukaan suoraksi.

## KIUKAAN KÄYTTÖ

**KIUASTA EI SAA KÄYTTÄÄ ILMAN KIVIÄ. VAJAATÄYTTEINEN KIVITILA AIHEUTTAA PALOVAARAN!**

Kun ohjauskeskus on kytketty sähköverkkoon se on valmiustilassa ja valmiina käyttöön. I/O-painikkeiden taustavalot loistavat ohjauspaneelissa.

**VAROITUS!** Tarkista aina ennen kiukaan päällekytkentää, ettei kiukaan päällä tai lähietäisyydellä ole mitään tavaroita.

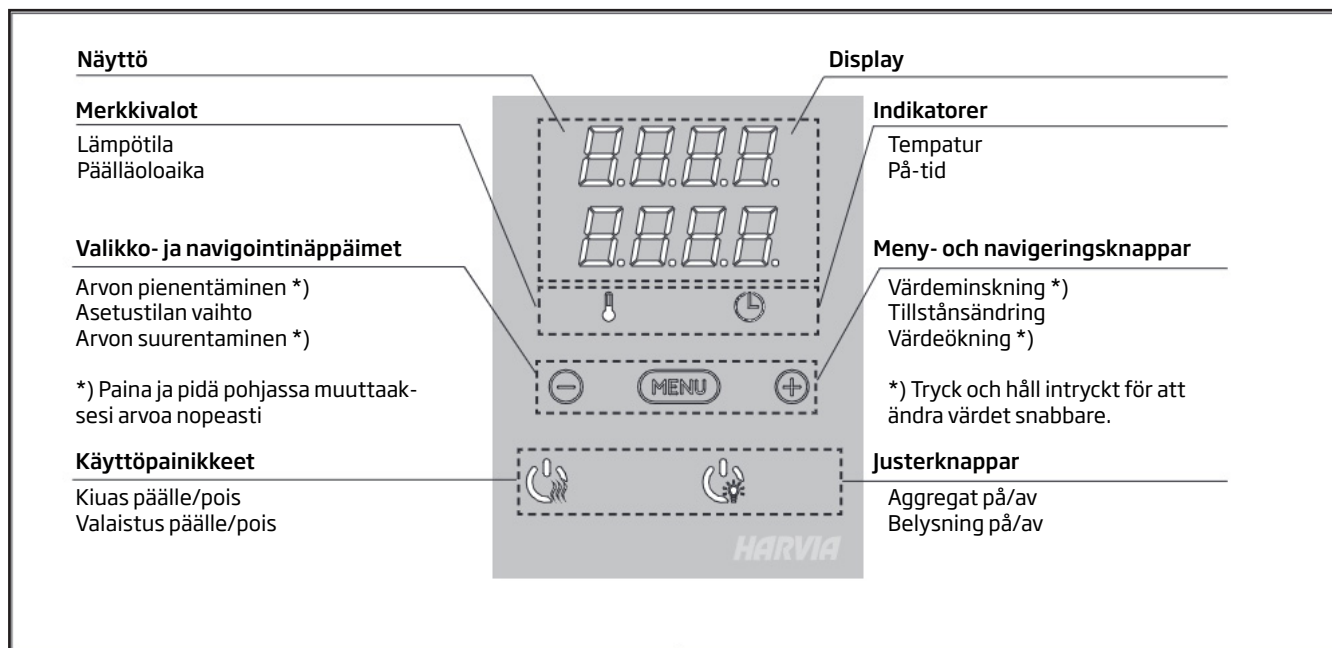

### Kiuas päälle



Kytke kiuas päälle painamalla kiukaan I/O-painiketta ohjauspaneelissa.

Kiukaan käynnistyttyä näytön ylärivillä näkyy asetettu lämpötila ja alarivillä asetettu päälläoloaika viiden sekunnin ajan.

Vastukset sammuvat, kun haluttu lämpötila saunahuoneessa on saavutettu. Ylläpitääkseen haluttua lämpötilaa ohjauskeskus syöttää virtaa vastuksille jaksoittain.

### Kiuas pois päältä

Kiuas sammuu, kun

- I/O-painiketta painetaan
- päälläoloaika loppuu tai
- toimintaan tulee häiriö.

**HUOM!** Tarkista, että ohjauskeskus on katkaissut virran kiukaalta, kun päälläoloaika on kulunut loppuun, kuivatusjakso on loppunut tai kiuas on sammutettu I/O-painikkeesta.

## Valaistus

Saunassa on valmiiksi asennetut led-valot ylä- ja alalauteen etuosassa.



Sytytä tai sammuta valot painamalla ohjauspaneelin painiketta.

## Tuuletus









**Huom! Kirami FinVision® -sauna ei sisällä mekaanista ilmastointia**

## Näppäinlukko

	<p>Pidä pohjassa kiukaan ja valon käyttöpainikkeita kolmen sekunnin ajan.</p>	<p>Tryck ned bastuaggregatets och ljusets justerknappar under tre sekunder.</p>
	<p>Näytössä lukee -CL-. Näppäinlukon saa kytkettyä päälle vain valmiustilassa. Näppäinlukko estää myös etäkäynnistyksen.</p>	<p>På displayen står det -CL-. Knapplåset kan bara slås på i standbyläget. Knapplåset hindrar även fjärrstart.</p>

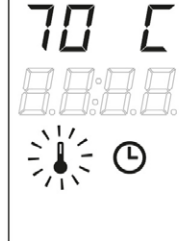
## PERUSASETUKSET/GRUNDINSTÄLLNINGAR

	<p><b>Perustila (kiuas päällä)</b> Ylärivillä näkyy saunahuoneesta mitattu lämpötila. Alarivillä näkyy jäljellä oleva päälläoloaika. Molemmat merkivalot palavat.</p>	<p><b>Grundläge (bastuaggregat på)</b> Den översta raden visar temperaturen i bastun. Nedersta raden visar återstående inställd tidsperiod. Båda indikeringslamporna glöder.</p>
---	---	--

	<p><b>Avaa asetusvalikko painamalla MENU-painiketta.</b></p>	<p><b>Tryck på MENU för att öppna inställningsmenyn.</b></p>
	<p><b>Saunahuoneen lämpötila</b> Näytössä näkyy lämpötilan asetusarvo. Lämpötilan merkivalo vilkkuu. • Valitse haluamasi lämpötila painikkeilla – ja +. Asetusväli on 40–110 °C.</p>	<p><b>Temperatur i bastun</b> Skärmen visar temperaturinställningen i bastun. Temperaturindikatorn blinkar. • Ändra inställningen för den önskade temperaturen med – och +. Intervallet är 40–110 °C.</p>
	<p><b>Siirry seuraavaan kohtaan painamalla MENU-painiketta.</b></p>	<p><b>Tryck på MENU för att komma till nästa inställning.</b></p>
	<p><b>Jäljellä oleva päälläoloaika</b> Muuta jäljellä olevaa päälläoloaikaa painikkeilla – ja +. <i>Esimerkki: kiuas on päällä 3 tuntia ja 40 minuuttia.</i></p>	<p><b>Återstående på-tid</b> Tryck på – och + för att ställa in återstående tid som enheten ska vara på. <i>Exempel: aggregatet kommer att vara på under 3 timmar och 40 minuter.</i></p>
	<p><b>Esivalinta-aika (ajastettu käynnistys)</b> • Paina + -painiketta, kunnes maksimipäälläoloaika ylittyy. Esivalinta-ajan symboli vilkkuu näytössä. • Aseta haluamasi esivalinta-aika painikkeilla – ja +. Aika muuttuu 10 minuutin askelin. <i>Esimerkki: kiuas käynnistyy 10 minuutin kuluttua.</i></p>	<p><b>Förinställd tid (tidsinställd påslagning)</b> • Tryck på + tills du passerar den maximala påslagningstiden. Symbolen för förinställd tid blinkar på skärmen. • Välj önskad förinställd tid med – och +. Tiden ändras i 10-minuterssteg. <i>Exempel: aggregatet startar efter 10 minuter.</i></p>
	<p><b>Poistu painamalla MENU-painiketta.</b></p>	<p><b>Tryck på MENU för att avsluta.</b></p>

	<p><b>Perustila (esivalinta-aika käytössä, kiuas pois päältä)</b> Asetettu esivalinta-aika jää näyttöön ja vähenee kohti nollaa, jonka jälkeen kiuas kytkeytyy päälle.</p>	<p><b>Grundläge (förinställd tid, bastuaggregat av)</b> Minskningen av återstående förinställd tid visas tills noll visas. Då sätts aggregatet på.</p>
---	--	--

KATSO TARKEMMAT OHJEET OHJAUSPANEELIN MUKANA TOIMITETTAVASTA KÄYTTÖOHJEESTA TAI OHEISESTA LINKISTÄ

<https://mediabank.harvia.com/ext/catalog/Harvia/r/320/viewmode=previewview/qsr=Harvia%20CX170>



# YLEISTÄ

## Esilämmitys ennen saunan käyttöä

Ennen ensimmäistä lämmitystä on saunasta hyvä pyyhkiä pölyt kostealla rätillä tai suihkuttamalla vettä esimerkiksi puutarhaletkulla. Jos käytät pesuaineita, niin käytä luontoa säästäviä ja saunaan soveltuvia aineita, kuten Kiramin Biopesua. Tarkista vielä, että kiukaassa on tarpeeksi kiviä ohjeistuksen mukaan ja paloturvapelti on paikoillaan eikä mitään helposti syttyvää ole kiukaan lähetyvillä (esim. tekstiilejä ei saa kuivattaa kiukaan päällä tai välittömässä läheisyydessä). Muista aina vartioida kiuasta ja huolehdi, etteivät pienet lapset tai eläimet pääse yksin lämmitetyn kiukaan läheisyyteen.

## Saunominen

Tärkeintä on huolehtia nesteytyksestä eli veden juonnista saunoessa. Huolimatta siitä, että saunominen on hyvä terveydelle, tulee sinun aina kuunnella kehoasi. Sopiva löyly on oikean lämmön, kosteuden ja ilmanvaihdon yhteissumma. Suomessa on normaalia saunaa 70-80 asteen lämmössä. Löylyjen kannattaa kuitenkin olla ainakin 70-asteiset, jotta mahdolliset bakteerit kuolevat.

Vältä saunomista alle puolenvuoden ikäisten vauvojen kanssa, koska heidän lämmönsietokykynsä ei ole vielä kehittynyt. Saunomisen voi aloittaa puolen vuoden ikäisenä pienissä määrissä, ilman löylyn heittoa ja alalautelta käsin. Jos sinulla on jokin sairaus, niin kuuntele aina lääkärin suosituksia saunomisesta.

Ota huomioon, että kiuas ja sen osat kuumenevat, kun kiuasta lämmitetään. Käytä aina suojäkäsineitä koskettaessasi kiukaan osia. Liiku saunassa varovasti, koska saunan lattia ja lauteet saattavat olla liukkaita.

## Suosittelimamme lisävarusteet

Suosittelimme seuraavia lisävarusteita, jotta saunominen tuntuisi helpolta ja miellyttävältä kokemukselta. Löylykiulu ja -kauha ovat tarpeelliset: niiden avulla voidaan heittää kiukaalle sopivissa määrin vettä. Löylymittari helpottaa lämpötilan seurantaa niin saunaa lämmitäessä kuin lämmön ylläpidossa. Laudeliinat helpottavat hygienian ylläpitoa; lauteet eivät tunnu kuumilta ja laudeliinat somistavat saunaa kauniisti. Erilaiset saunatuoksut luovat elämyksiä aisteille, esim. eucalyptus saunatuoksulla on avaava vaikutus flunssaiselle nenälle (muistathan lukea aina käyttöohjeen saunatuoksupakauksen kääntöpuolelta).



Suosittelimme käyttämään luomutuotteita saunatuoksussa. Ne ovat luontoystävällisiä. Sauna- ja kylpyhattu suojaa varsinkin kylmällä säällä ulkona vilvoiteltaessa kylpijää kylmettymiseltä. Suomessa käytämme myös vihtaa kesäisin. Vihta on valmistettu koivun oksista sitomalla ja sillä me suomalaiset vihdomme itseämme. Vihtominen parantaa kehon verenkiertoa.



## Sauna ja palju, parhaat ystävät

Suomessa sauna ja palju ovat usein erottamattomasti parhaat ystävät: missä on palju, siellä on sauna. Saunan löylyistä on mukava siirtyä pihalle hetkeksi viilenemään, ja pulahtaa pian tasalämpöiseen paljuun rentoutumaan. Palju itsessään on jo nautinto, jonka saunominen kruunaa. Saunan sisällä voi nauttia hiljaisuudesta ja kiukaan sihinästä, kun taas paljussa voi kuunnella ympäröivän luonnon ääniä.

## SAUNAN HOITO JA TURVALLISUUS

### Kiuaskivien vaihto

Huolto kuuluu kiukaan normaaliin käyttöön. Kiviä on hyvä vaihtaa säännöllisesti, jotta kiuas toimii kunnolla ja moitteettomasti. Kivet hajoavat pikkuhiljaa lämpökuorman alla. Kiviä ei tarvitse joka vuosi vaihtaa, mutta ne ovat hyvä latoa uudelleen. Saunassa olemme käyttäneet perinteisiä Harvia- kiuaskiviä.

### Puun ominaisuudet ja pintojen käsittely

Rustiikin ulkonäön saavuttamiseksi ulkopaneelissa on näkyvissä puun luontaiset ominaisuudet, niihin kuuluu mm. oksankohdat ja pienet halkeamat.

Puu on luonnonmateriaali, jonka ominaisuuksista on hyvä tietää seuraavat asiat. Normaalisti puiset materiaalit harmaantuvat noin vuodessa riippuen auringonvalon määrästä. Joskus oksakohdista saattaa erittyä pihkaa. Sen voi poistaa teräslastalla ja oksakohdan voi käsitellä oksalalla. Puusta voi myös irrota ihoon tikkuja, jotka kannattaa poistaa välittömästi steriilillä neulalla (desinfioi esim. haavanpuhdistusaineella).

### Saunan ulkopinta

Saunan ulkokuoraus on valmistettu säänkestävästä lämpökäsitellystä mäntypaneelistä. Valmiin ulkosaunan ulkokuorauksen pinnan voi pitää juuri sellaisenaan kuin se on. Ajan mittaan saunan ulkopinta patinoituu kauniin harmaaksi, jollei pintaa käsittele.

Saunan ulkopinta on käsittelemätöntä puuta. Jos haluaa säilyttää ulkoseinän alkuperäisen värin, sen voi käsitellä vesiohenteisella puuöljyllä.

Ulkokuoren voi myös maalata haluamallaan värillä omaan pihapiiriin sopivaksi, kuten esimerkiksi punamustaan skandinaaviseen saaristolaistyyliin. Lämpökäsittely parantaa puun lahonkestävyyttä ja vähentää kosteuselämistä.

### Saunan sisäpinta ja lauteet

Saunan sisäpinnat ovat mäntyä, jonka voi käsitellä sisäpuolelle soveltuvilla saunasuojalla tai vahalla. Lauteiden käsittelyn voi uusia käytöstä riippuen noin vuoden välein. Huom. Öljyäminen tummentaa puunpintaa.

## Hygienia

Ennen saunomista ja saunomisen jälkeen suosittelemme aina peseytymistä. Laudeliinujen käyttö suojaa lauteita ja parantaa saunan hygieniaa. Puhdas sauna tuoksuu raikkaalle ja tekee saunomisesta nautinnon.

## Puhdistus

Huolehdi saunan puhtaudesta ja hygieniasta pesemällä saunaa riittävän usein. Saunan pesuun suosittelemme käyttämään luonnonmukaisia pesuaineita, kuten Kiramini Biopesua. Huuhtelee saunan seinät, lauteet ja lattia hyvin pesun jälkeen, voit myös suihkuttaa vettä puutarhaletkulla kyseisiin pintoihin.

## Muu turvallisuus

Huolehdi lasten turvallisuudesta saunassa ja sen läheisyydessä. Lapsia ei saa jättää saunaan valvomatta. Kun saunaa ei käytetä, kannattaa sen ovi pitää kiinni ja lukita tarvittaessa. Älä lämmitä saunaa liian kuumaksi. Suositeltava saunan lämpötila on 70-80 C. Kylmällä ilmalla saunoessa tulee käyttää kylpyhattua vilvoittelemaan mennessä vilustumisen välttämiseksi.

Jos voit pahoin tai olet väsynyt, vältä saunan käyttöä.

Pitkään saunominen voi aiheuttaa nestehukkaa ja liian lämpimässä saunassa saunominen voi aiheuttaa pahimmassa tapauksessa lämpöhalvauksen.

Kuuntele aina lääkärin suosituksia saunomisesta, jos sinulla on jokin sairaus.



## TAKUU

Myönnämme saunallemme 24 kuukauden takuun materiaali- ja valmistusvirheille. Takuu on voimassa kun käyttäjä on tutustunut tuotteen käyttöohjeisiin ja noudattaa niitä.

HUOM! Yllämainitusta poikkeaa kaupallisiin tarkoituksiin käytettäville tuotteille myönnetty 6 kuukauden takuu-aika.

- Takuu ei koske sellaisia mahdollisesti ilmeneviä virheitä, jotka ovat tyypillisiä puumateriaaleille. Esim. värimuutokset, kosteusvaihtelut, halkeamien muodostuminen ja vastaavat.
- Takuu ei koske normaalia käytöstä aiheutunutta kulumista.
- Takuu ei myöskään korvaa käyttövirheistä aiheutuneita vaurioita.
- Takuu ei korvaa mitään pakkasen aiheuttamia vaurioita, koska ne voidaan välttää oikealla käytöllä.
- Takuu ei koske virheellisestä pesuaineiden käytöstä aiheutuvasta mahdollista syöpymistä.
- Takuu ei kata mitään välillisiä kuluja, esim. terassin rakentamisia tai purkuja.

Ota takuuasioissa heti yhteyttä tuotteen myyjään. Itsenäiset tuotteen korjausyritykset johtavat takuun raukeamiseen.

## TUOTTEEN HÄVITTÄMINEN

Tuotteen metalliset osat tulee viedä metallinkierrätykseen, puuosat voidaan hävittää polttamalla, lasi viedään lasinkeräykseen. Muut osat kuuluvat sekajätteeseen. Käytetyt Led-valot voi Suomessa palauttaa maksutta ja ilman uuden tuotteen ostovelvoitetta myymälöihin, joiden valikoimiin lamput sisältyvät tai vaihtoehtoisesti viedä kierrätyspisteeseen.

### HARVIA SPIRIT

<https://mediabank.harvia.com/catalog/Harvia/r/3453/viewmode=previewview/qsr=spirit>



### OHJAUSPANEELI

<https://mediabank.harvia.com/catalog/Harvia/r/320/viewmode=previewview/qsr=CX170>







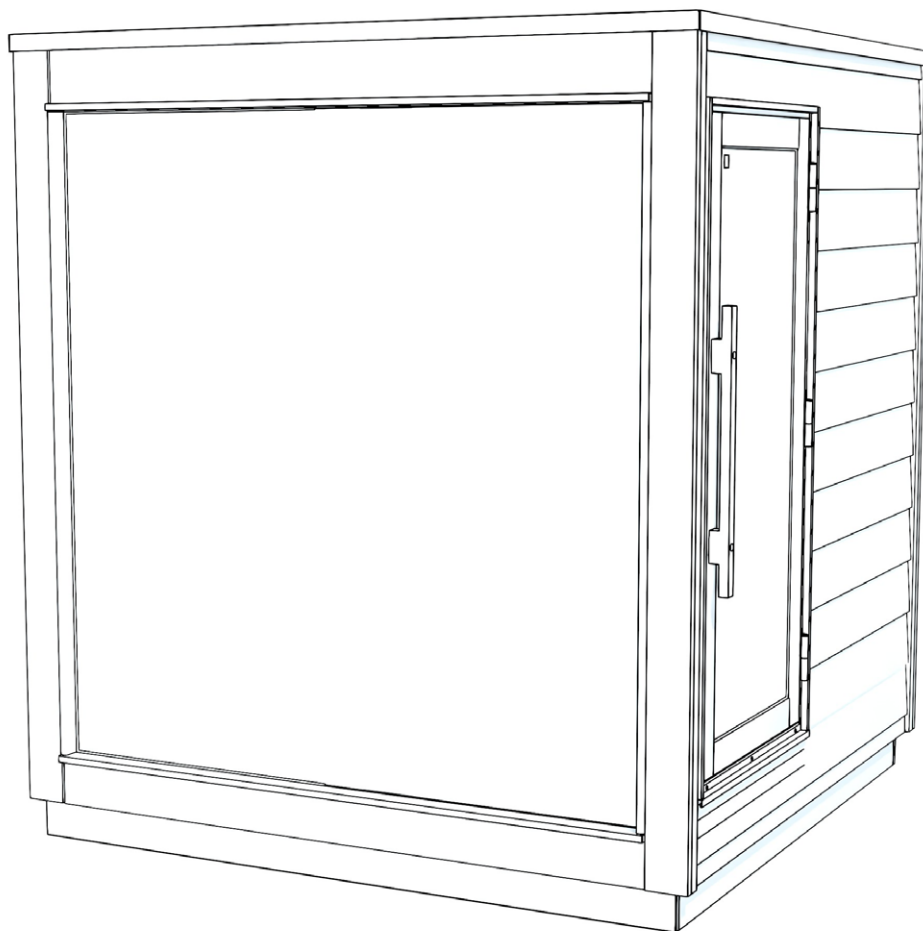





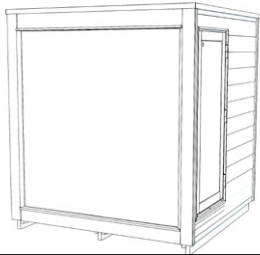

Bruksanvisning

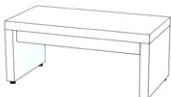
# KIRAMI FinVision® -sauna Dawn

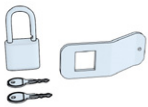

**Kontrollera leveransinnehållet omedelbart!  
Läs noggrant igenom och spara anvisningarna för framtida  
behov.**

# Kirami FinVision® -sauna Dawn leveransinnehåll

		Kirami FinVision® -sauna Dawn	1
1.		Sockelbräda fram och bak	2
2.		Terrassskruv Ruuvi RST 4,2 x 55 mm Wubau TX20 (brun)	12
3.		Dörrhandtag	2
4.		Bastupall	1
5.		Små bastustenar	4
6.		Skruv 4,8 x 25 mm	16
7.		Låda med tilläggsutrustning	1
7.1		Dörrlås	1
7.2		Skruv 5 x 80 mm	2
7.3		Plugg	2
7.4		Bruksanvisning	1

## LEVERANSKONTROLL

Vid transport av modulen måste lyftöglor, gaffeltrucksgafflar eller långa pallyftar placeras under modulen så att de stöder elementen på bästa möjliga sätt under hela lyftet och så att modulen förblir rak och lyftkapaciteten konstant.

## TRANSPORT OCH FÖRFLYTTNING AV BASTUN PÅ PLATS

Vid förflyttning av bastun ska lyftlinor, truckgafflar eller en lång handtruck placeras under bastun så att transportstödet stöder elementen så bra som möjligt under hela lyftet och att bastun håller sig rak och bärigheten blir jämn.

Modulerna kan förflyttas:

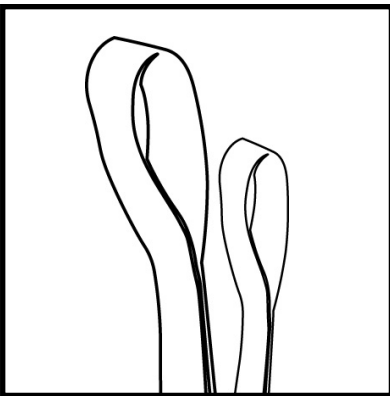

1. Lyftlinorna (rekommenderas för användning när modulerna lyfts till den önskade platsen).

Säkerställ att linorna tål lyftet.

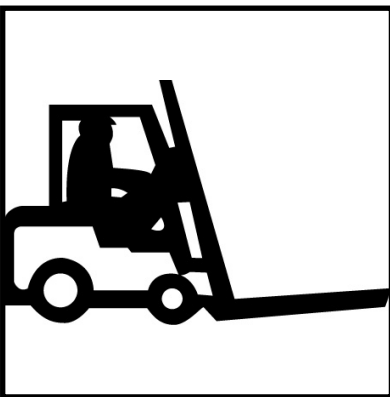

2. Truck (rekommenderas för användning när modulerna lyfts från transportbilen).

**Truckgafflarna måste vara minst 2 meter långa.**

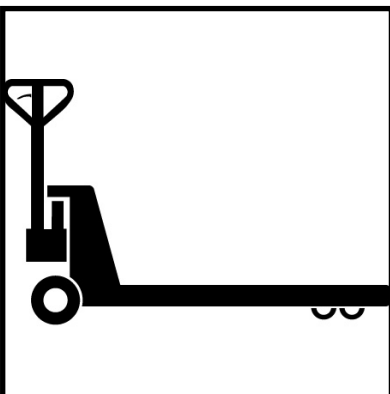

3. Handtruck (rekommenderas för användning när modulerna förflyttas på golvet).

**Gafflarna måste vara minst 2 meter långa.**

Bastun måste lyftas från sidan av väggen där du kan hitta denna skylt! Lyftlinorna/truckgafflarna ska placeras vid markörerna.

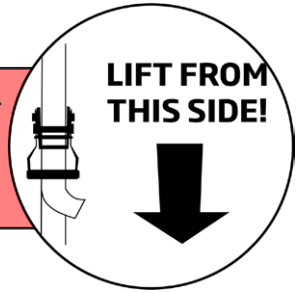

## Lyft med lyftlinorna



Placera lyftlinorna så att de löper från den främre väggen till den bakre väggen.



Lyft aldrig modulerna i sidoväggarna.  
Det leder till att modulen skadas.

## Lyft med trucken

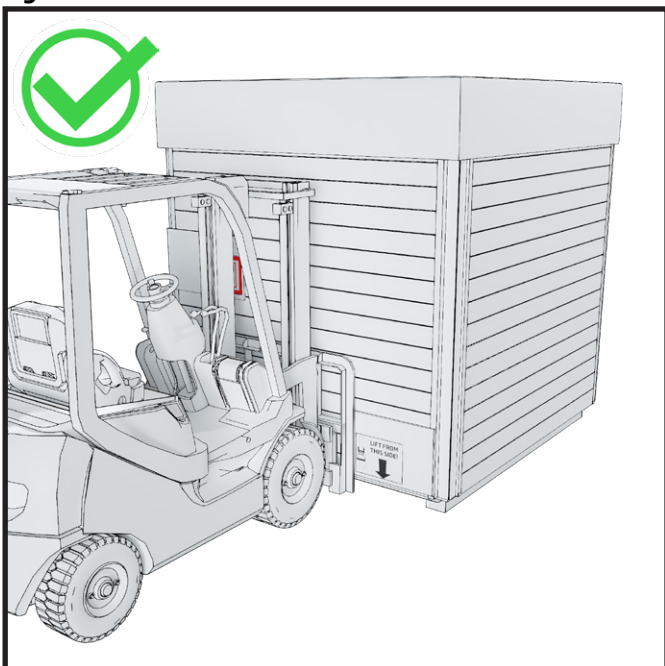

Kör trucken under modulen på sidan med den främre väggen.

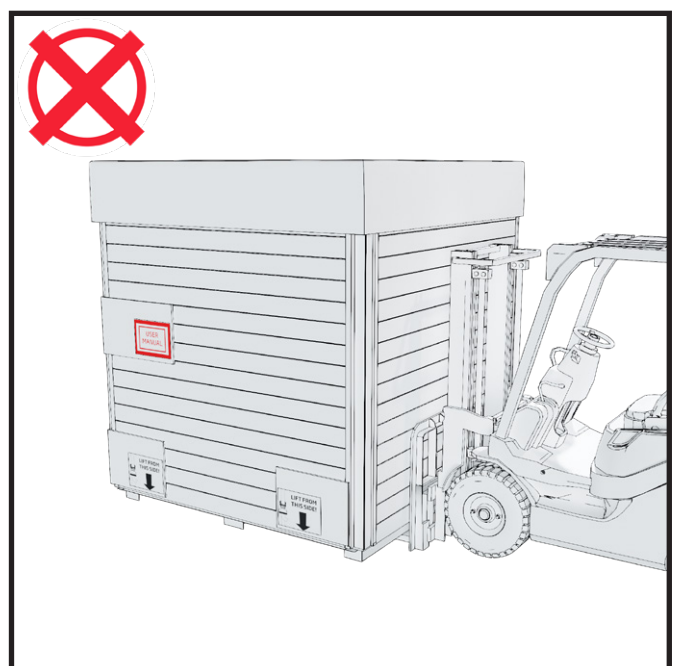

Lyft aldrig modulen i sidoväggen.  
Det leder till att modulen skadas.



## Fundament

Ta hänsyn till eventuella underhållsåtgärder när du väljer installationsplats. Garantin täcker inte några som helst indirekta kostnader, såsom rivning eller byggande av terrass. Innan grunderna gjuts är det även bra att förbereda avledningen av vatten vidare från bastun till den slutgiltiga installationsplatsen (bastun har egen avledning av vatten färdiginstallerad).

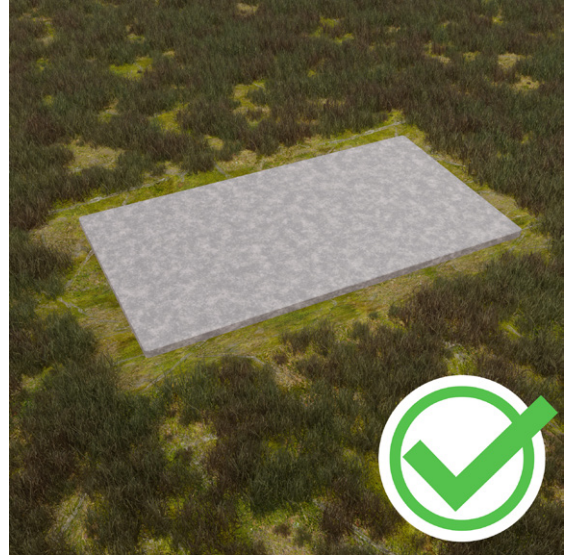

Det är viktigt att placera modulen på ett jämnt underlag som tål modulens vikt. Grunden kan jämnas ut med stenkross eller om du vill ha en fastare grund, kan du gjuta den av betong.

Om du vill isolera botten av modulerna, rekommenderar vi att du gräver ned minst 5-10 cm tjäl-skyddsplattor under gruset, det bryter köldbryggan från marken effektivt.

**Placera aldrig modulerna direkt på marken.**

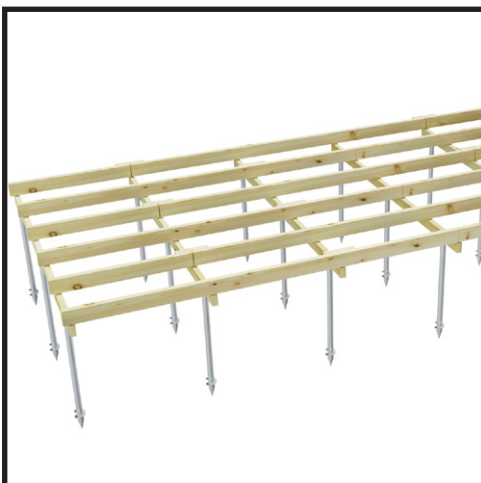

### Lägga grund med skruvpålar

Det finns skruvpålar av olika storlekar, längder och typer på marknaden. Utbudet är stort, eftersom valet av skruvpåle påverkas också av andra saker än dess storlek och bärighet.

Lämplig modell väljs efter marktypen och djupet på tjälgränsen.

Du kan montera skruvpålarna själv, men fråga en yrkeskunnig om råd vid valet av lämplig modell.

## Grundkonstruktionen - betongplattor

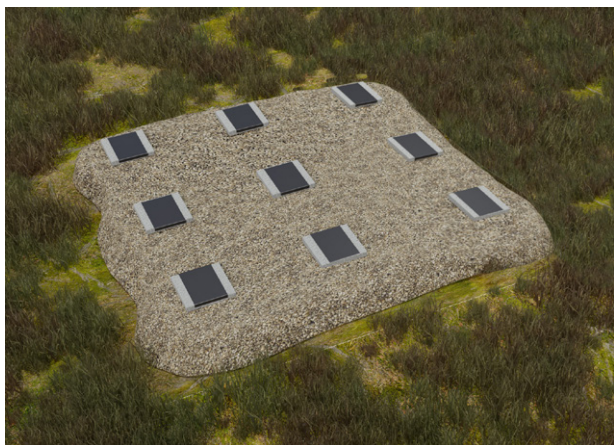

Vi rekommenderar att du på det hårda underlaget under bastun placerar nio betongplattor som extra förhöjning samt takpapp (bitumenpapp) på plattorna.

När bastuns botten exponeras tydligt för luft, ventileras och torkar den bra.

Det är även viktigt att se till att bastun inte omges av en hög gräsmatta eller högt gräs, eftersom det kan förhindra träet från att andras och främjar bildning av röta. Den nedre delen av bastun måste alltid komma åt att ventileras.

Nedan hittar du närmare måttuppgifter för placeringen av betongplattorna.

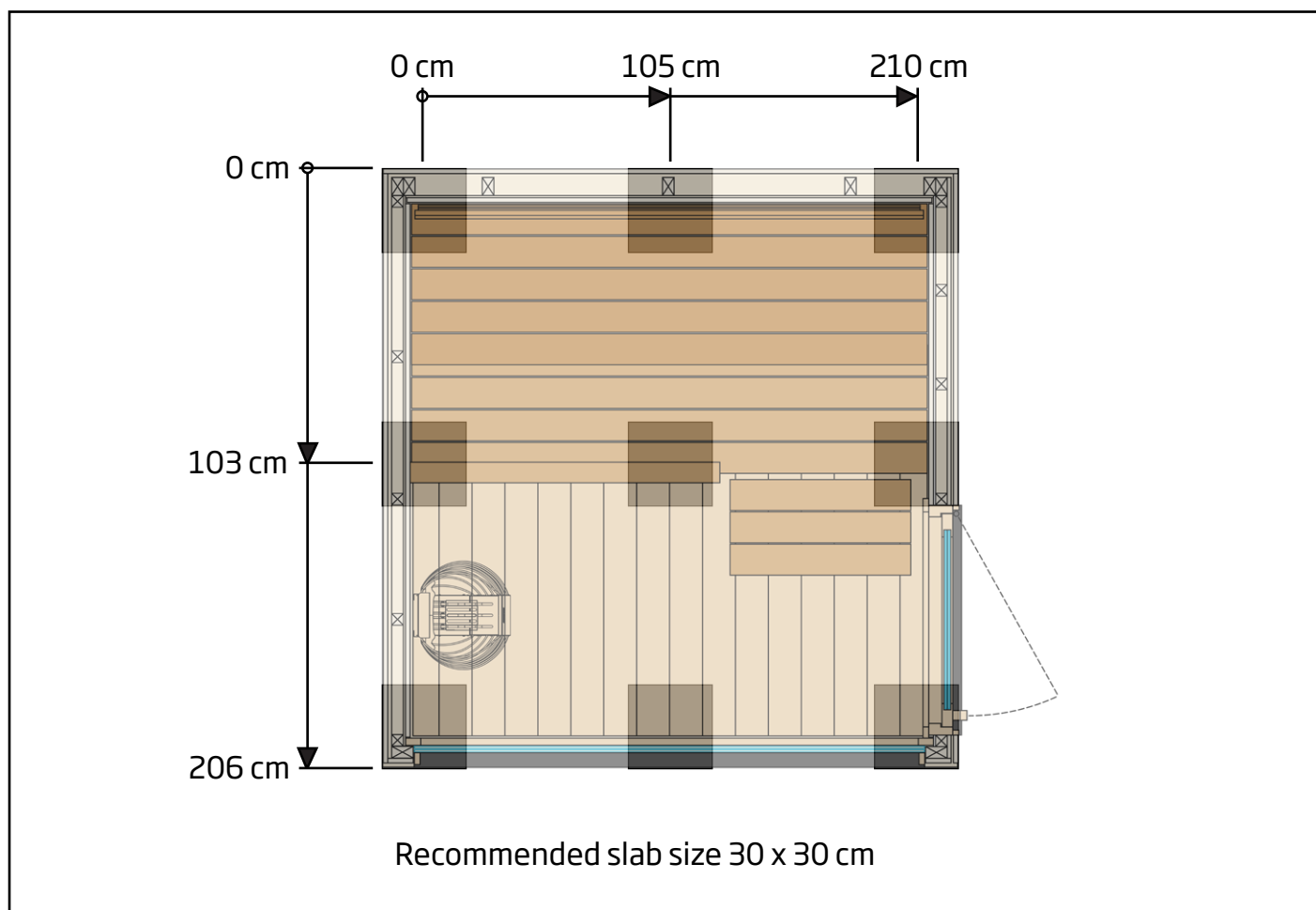



## Avlägsnande av transportskydd

Vid transporten utgör bastuns egen botten transportunderlag, vilket innebär att bastun kan placeras direkt på den grund som kunden har förberett.

Avlägsna dessa skydd först när bastun är på sin slutgiltiga plats, så att bastufönstren inte går sönder.

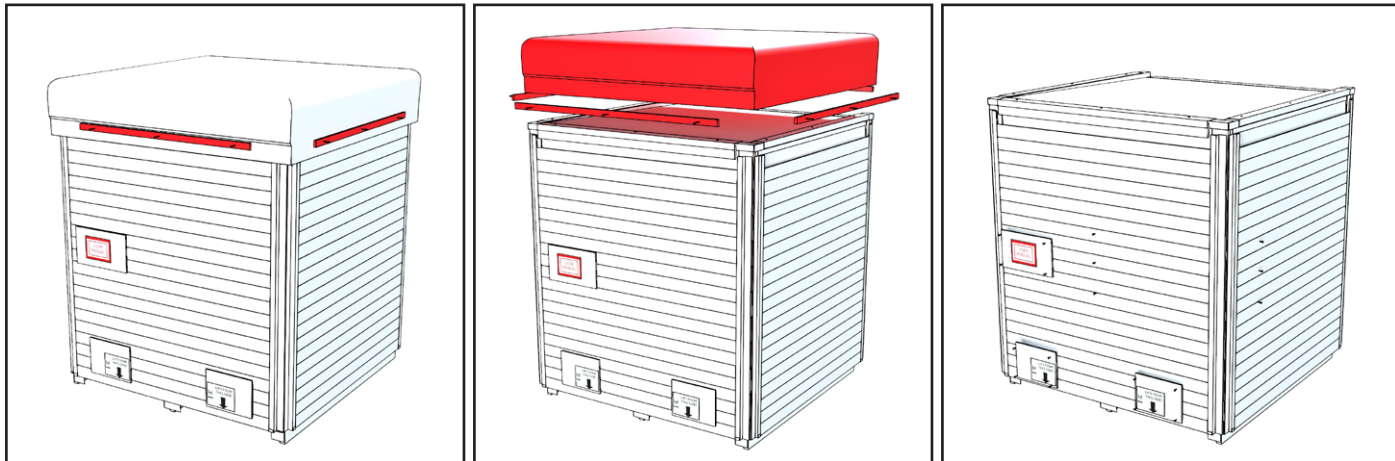

Ta bort skyddshuvans lister runt bastun och lyft bort skyddspåsen. Ta bort skyltarna och skruvarna från den skyddande panelingen.

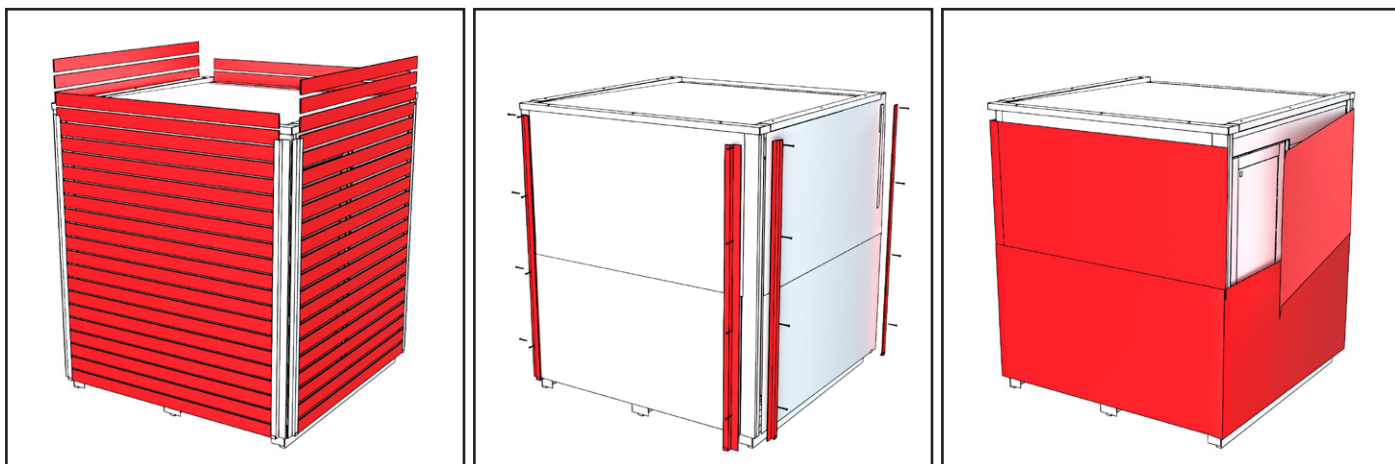

Lyft av skyddspanelningen och ta bort hörnplåtarna (8 st.) vid bastuns kanter. **Ta bort det vita förpackningsskyddet runt bastun. Obs! Tappa inte bort skruvarna.**

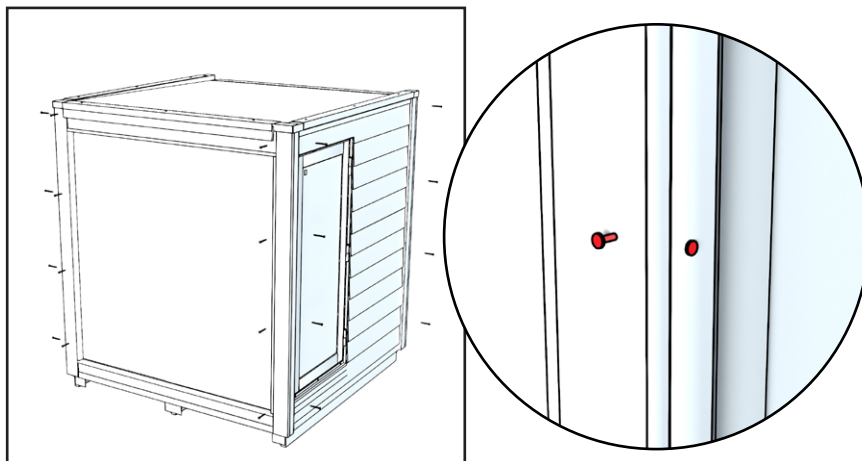

Sätt tillbaka skruvarna, som hörnplåtarna var fästa med, till hörnlisterna.



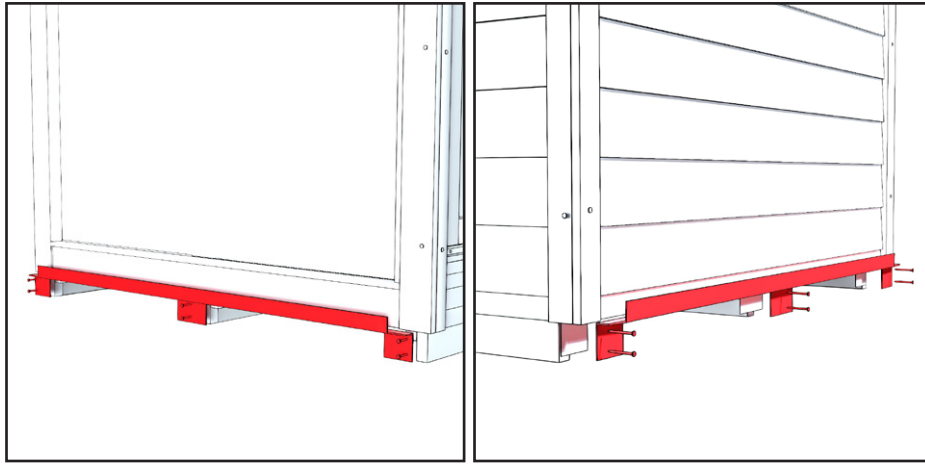

Ta bort plåten från bastuns främre och bakre nederkant.

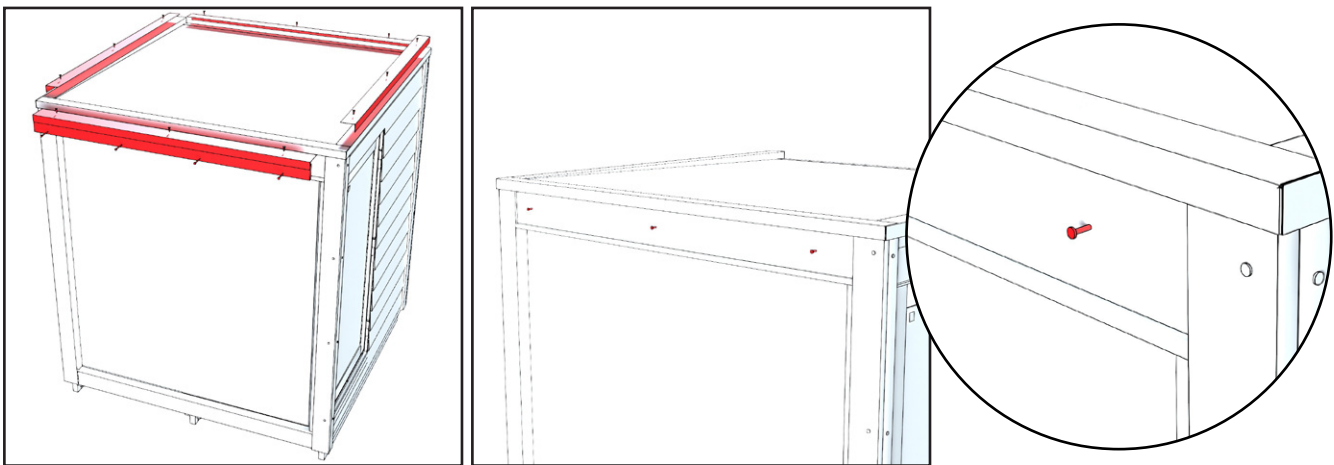

Ta bort L-profilens plåtar på bastuns tak. Plåtarna är fästa med skruvar ovanifrån och från brädan i framsidan av bastun. Sätt tillbaka skruvarna på framsidan på samma ställe där skyddet togs bort.

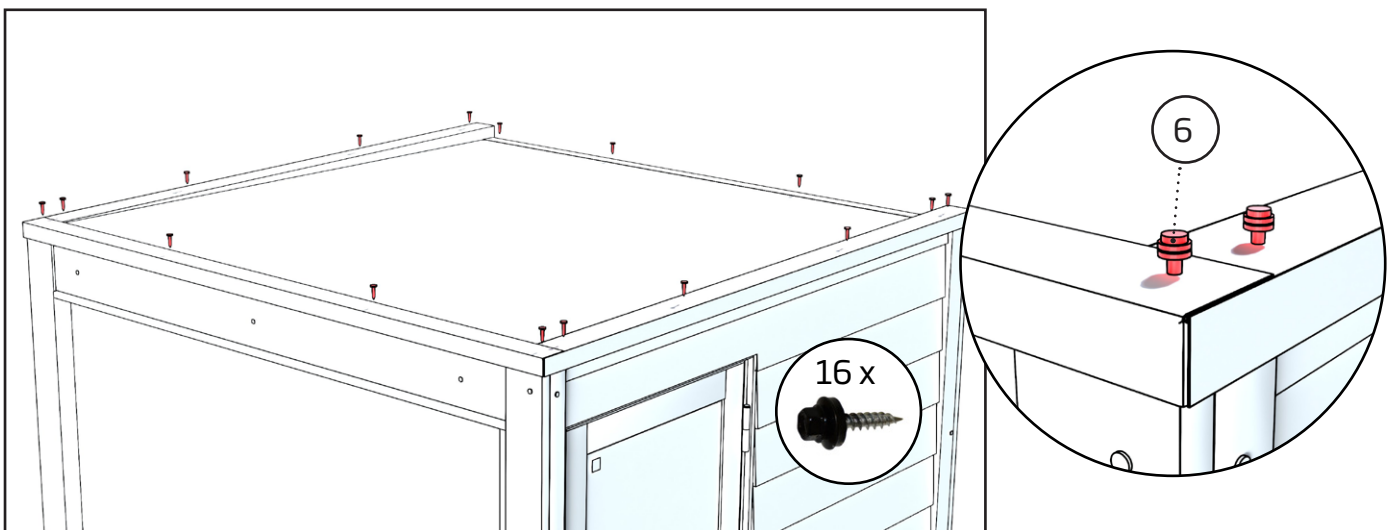

Fäst takplåtens kanter med nya taksruvar. Totalt 16 st.

## Avledning av vatten

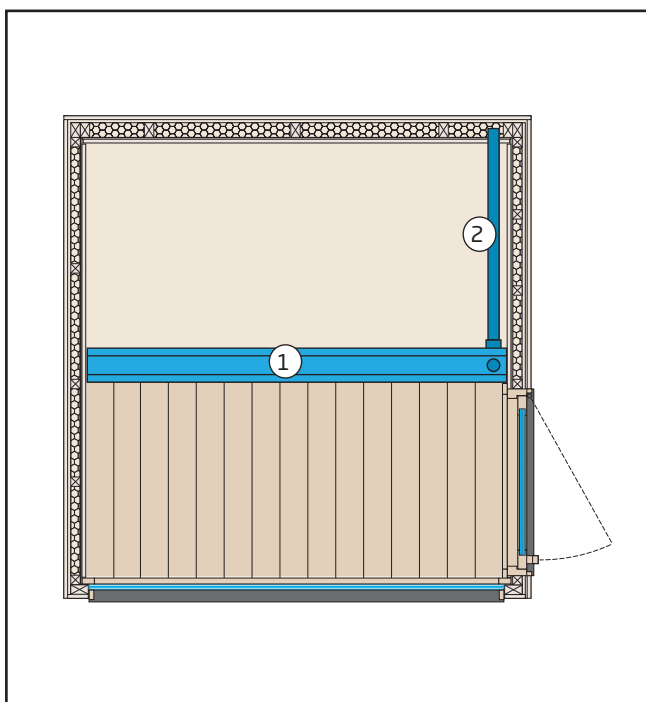

1. Avloppsränna under golvet.
2. PVC-röret med  $\text{Ø}50$  mm leder vattnet till den bakre väggen.

I bastun används små mängder vatten, antingen till tvätt av bastun eller när du tvättar dig själv. Välj bastuns placeringsplats så att det är enkelt att tömma ut vattnet ur den.

Vi rekommenderar att du bekantar dig med de lokala bestämmelserna gällande hantering av avloppsvatten.

## Ventilation

I bastun leds frisk luft in genom tilluftsspjället nära bastuaggregatet. Luften kan sedan lämna bastun genom avluftsspjället som finns på bakväggen.

När aggregatet har använts klart, ska du alltid låta basturummet torka ordentligt. För att påskynda torkningen, kan du låta aggregatet vara påslaget och samtidigt se till att ventilationen i bastun är så bra som möjlig. Om du använder aggregatet för att torka bastun, ska du även se till att det har stängts av efter den inställda tiden.

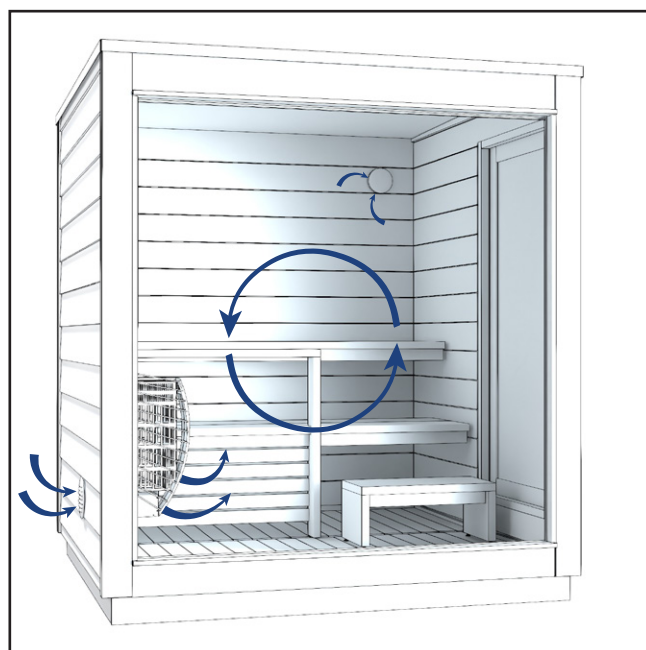

## MONTERING AV DÖRRHANDTAG OCH LÅS

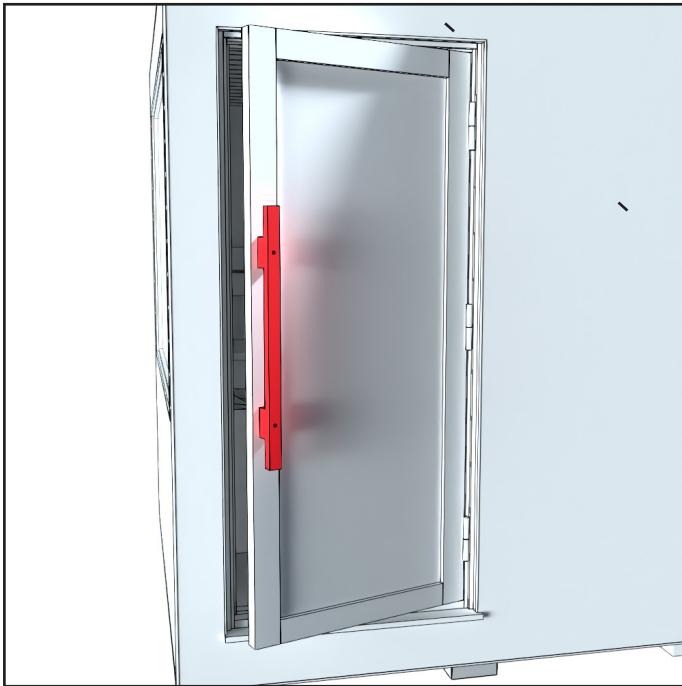

Fäst dörrhandtaget med två skruvar i dörren. Dörren har färdiga hål för skruvarna.

Täck slutligen handtagets skruvhål med pluggar.

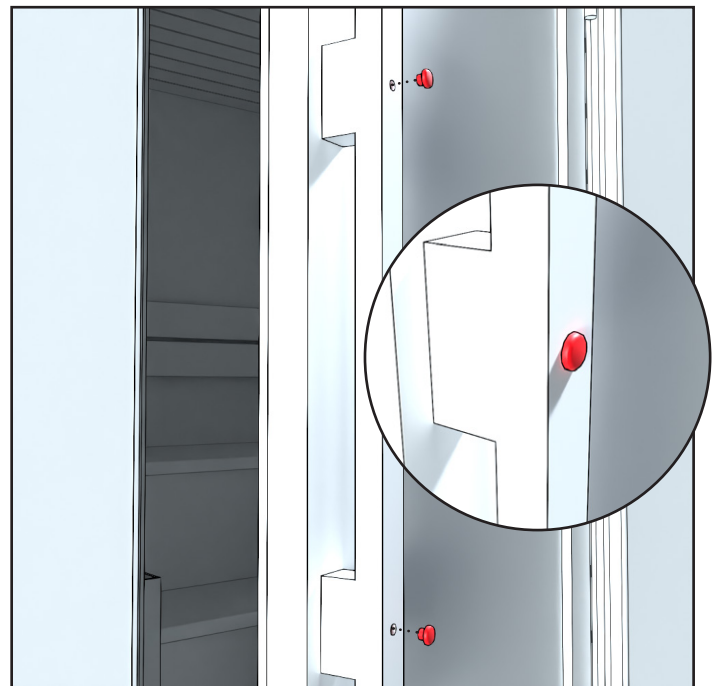
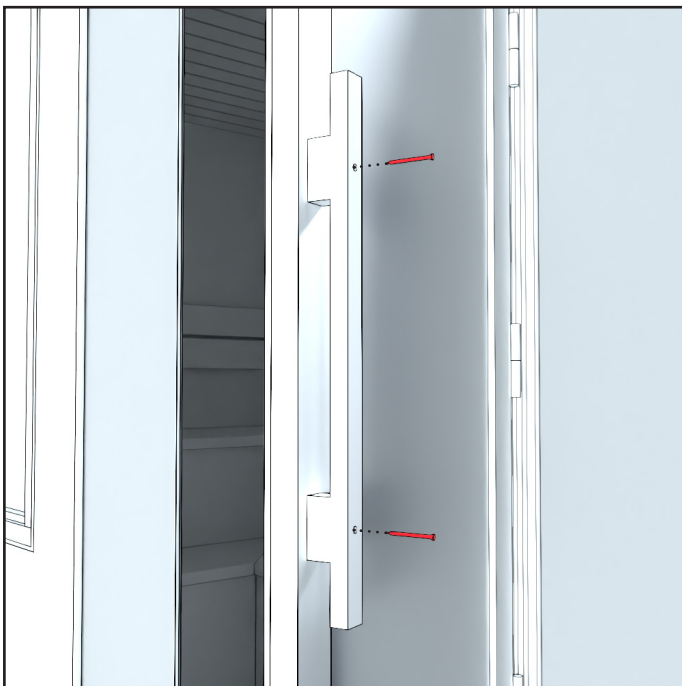

### RULLÅS

Bastuns värme- och fuktighetsförhållanden samt utomhusluftens värmewäxlingar kan påverka hur tätslutande bastuns dörr är.

Dörrens täthet kan justeras genom att dra åt skruven på rullåset.

Det är bra att smörja rullåset regelbundet.

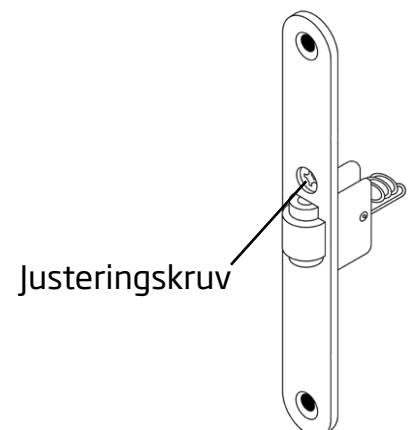

## LÅS

Dörren kan låsas med det medföljande utvändiga låset. Låssatsen innehåller en låsregel, ett hänglås och två nycklar. Bastun låses endast när den inte används. Låset hindrar att dörren öppnas i hårda-re väder och att barn inte kan gå in i bastun utan närvaro av en vuxen.

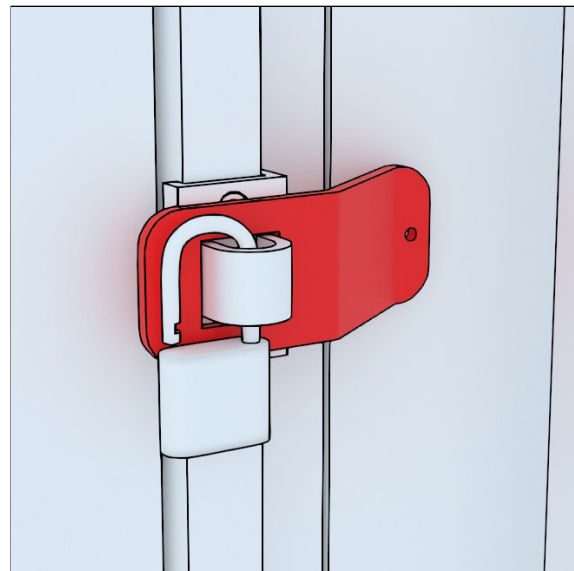

Bastun ska vara låst när den inte används. På det här sättet förhindrar du att dörren öppnas och går sönder till exempel när det är storm.

## INSTALLATION



Obs! Koppla inte in huvudströmmen till bastun innan du har placerat stenarna i aggregatet.



Bastun måste kopplas till elnätet i enlighet med lokala föreskrifter.

Anslutningskabeln till bastun ska vara 5 x 2,5 mm<sup>2</sup> och säkringarna 3 x 16A.

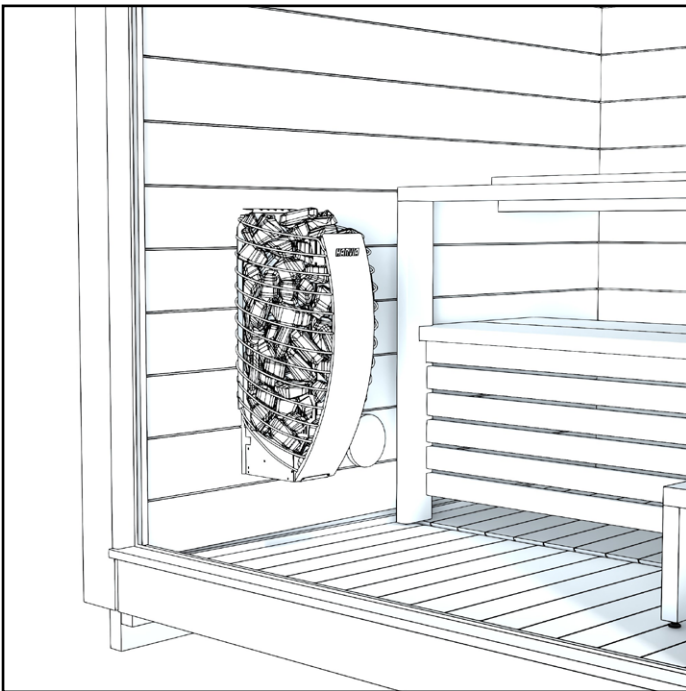

1. Placera stenarna i aggregatet. Se närmare anvisningar i bruksanvisningen som medföljer aggregatet.

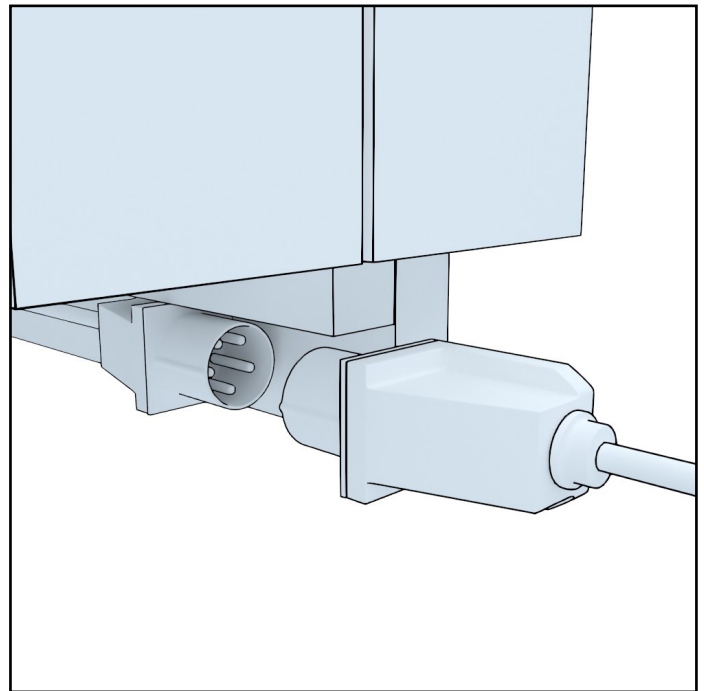

2. Koppla på strömmen till bastun. Anslutningen finns i bakre delen av bastun, på aggregatsidan.

Anslutningskabeln ska vara 5 x 2,5 mm<sup>2</sup> och säkringarna 3 x 16A.

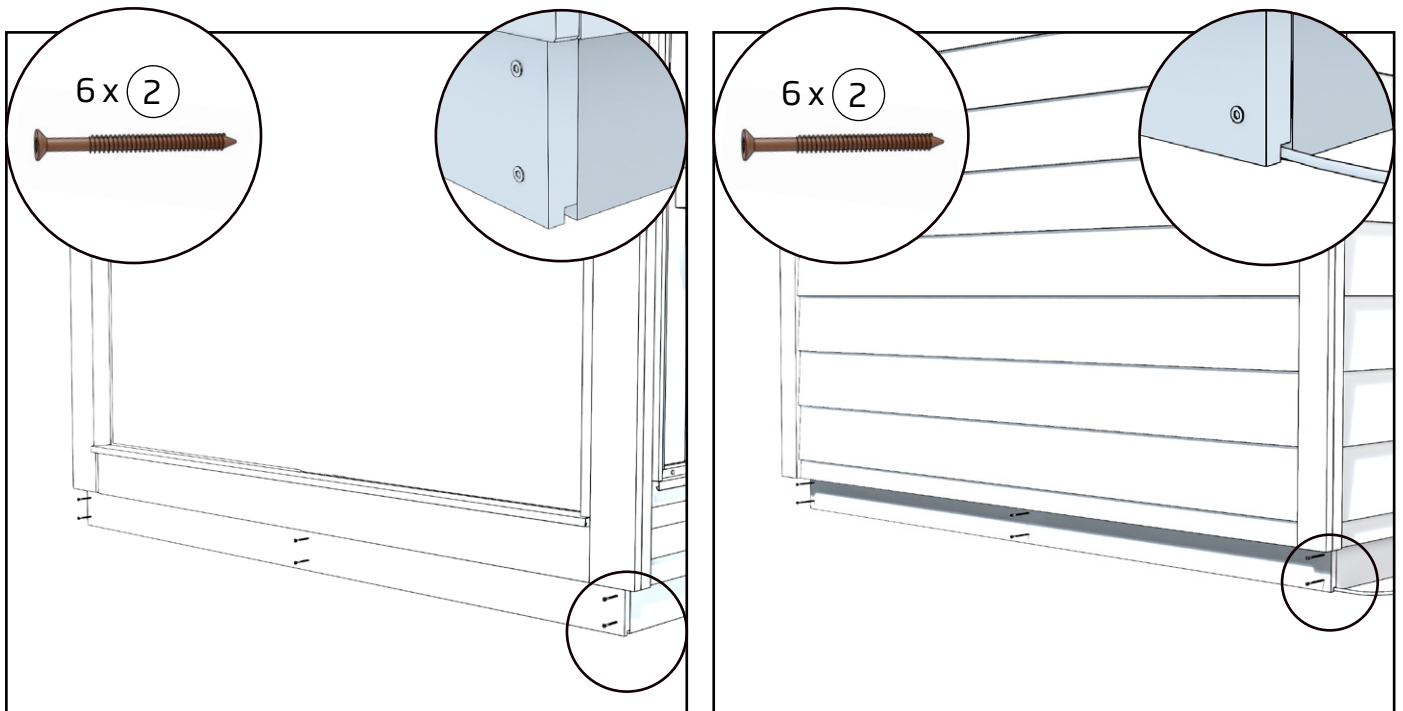

3. Montera sockelbrädorna i de främre och bakre transportstöden, använd 6 st. bruna terrasskruvar per sockelbräda till monteringen.

Placera sockelbrädorna så att spåren på brädan är vända nedåt.

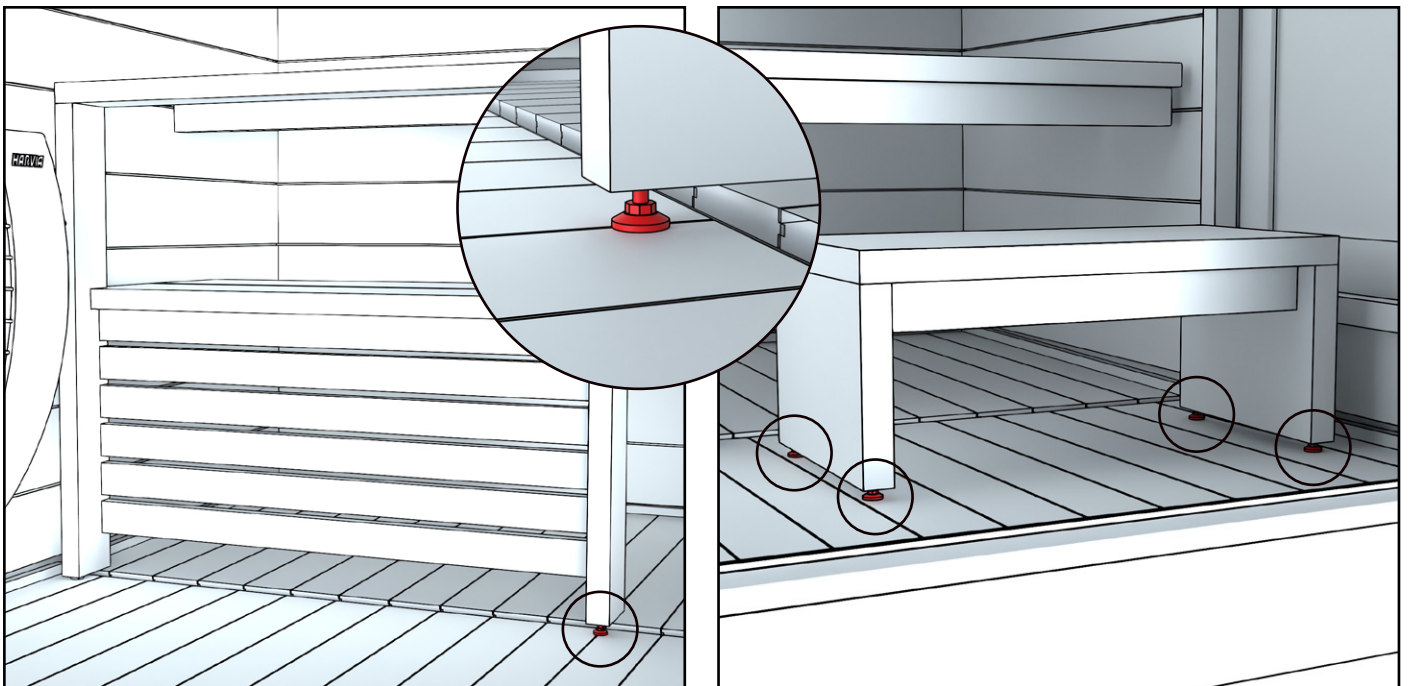

4. Dra åt den justerbara foten för räcket ordentligt mot golvet. I kanten vid väggen är den justerbara foten redan hårt åtdragen. Justera ställfötterna på uppstigningssteget enligt golvet lutning så att de blir raka.



## ANVÄNDNING AV AGGREGATET OCH ÅNGAGGREGATET

**AGGREGATET FÅR INTE ANVÄNDAS UTAN STENAR. ETT UNDERMÅ-  
LIGT Fyllt STENUTRYMME UTGÖR EN BRANDFARA!**

När styrcentralen har anslutits till elnätet är den i beredskapsläge och färdig att användas. Bakgrundsbelysningen för I/O-knapparna lyser på styrpanelen.

**VARNING!** Kontrollera alltid innan aggregatet kopplas på att inga föremål finns på eller i närheten av aggregatet.

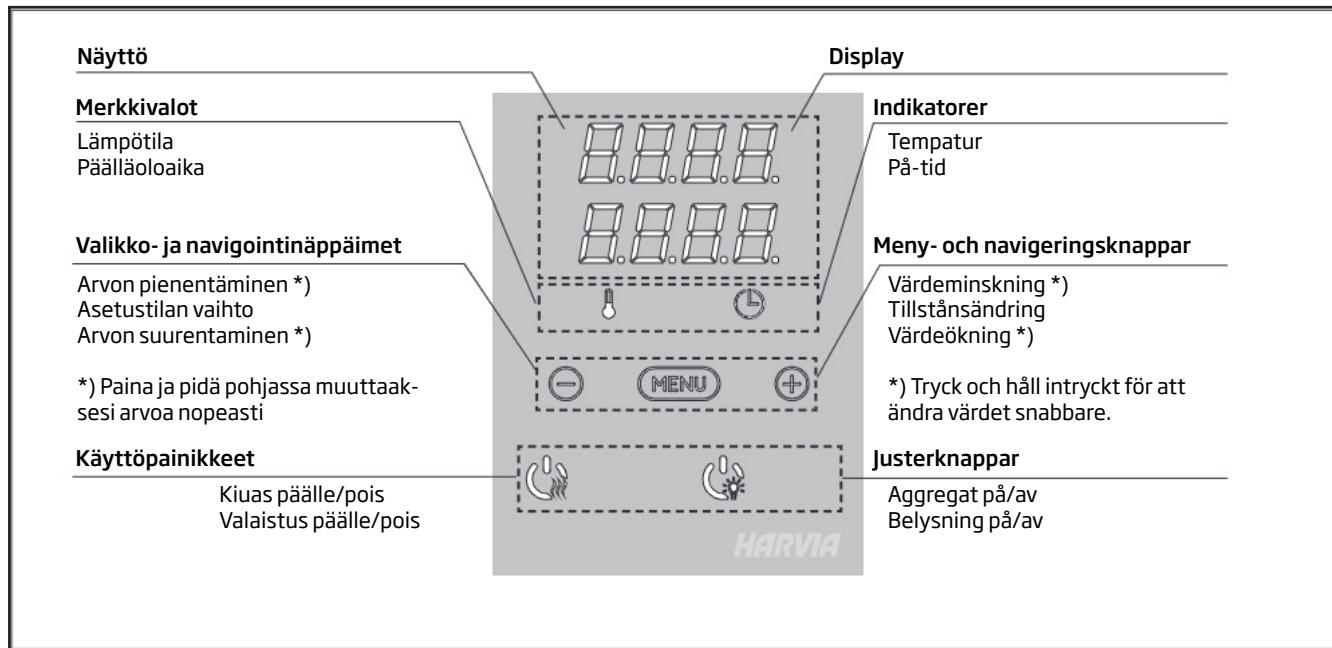

### Bastuaggregat på



Starta aggregatet genom att trycka på I/O-knappen för aggregatet på styrpanelen.

När aggregatet startar kommer den översta raden i displayen att visa den inställda temperatu-  
ren och den nedersta raden kommer att visa starttiden i fem sekunder.

När önskad temperatur har uppnåtts i bastun, stängs värmeelementen automatiskt av. För att  
upprätthålla önskad temperatur, kommer styrenheten att automatisk sätta på och stänga av  
värmeelementen med olika tidsintervall.

### Bastuaggregat av

Bastuaggregatet stängs av när

- I/O-knappen trycks in
- den inställda på-tiden löper ut, eller
- ett fel inträffar.

**OBS!** Det är viktigt att kontrollera att styrenheten har stängt av strömmen för aggregatet efter  
det att på-tiden har löpt ut, avfuktningen har avslutats eller aggregatet stängts av manuellt.

## Belysning

I bastun finns det förinstallerade LED-lampor i den övre och nedre lavens framdel.



Tänd eller släck lamporna genom att trycka på knappen på styrpanelen.



**Notera! Kirami FinVision® -bastu inkluderar inte mekanisk luftventilation**

## Knapplåset

	<p>Pidä pohjassa kiukaan ja valon käyttöpainikkeita kolmen sekunnin ajan.</p>	<p>Tryck ned bastuaggregatets och ljusets justerknappar under tre sekunder.</p>
	<p>Näytössä lukee -CL-. Näppäinlukon saa kytkettyä päälle vain valmiustilassa. Näppäinlukko estää myös etäkäynnistyksen.</p>	<p>På displayen står det -CL-. Knapplåset kan bara slås på i standbyläget. Knapplåset hindrar även fjärrstart.</p>



## PERUSASETUKSET/GRUNDINSTÄLLNINGAR

	<p><b>Perustila (kiuas päällä)</b> Ylärivillä näkyy saunahuoneesta mitattu lämpötila. Alarivillä näkyy jäljellä oleva päälläoloaika. Molemmat merkivalot palavat.</p>	<p><b>Grundläge (bastuaggregat på)</b> Den översta raden visar temperaturen i bastun. Nedersta raden visar återstående inställd tidsperiod. Båda indikeringslamporna glöder.</p>
--	---	--

	<p><b>Avaa asetusvalikko painamalla MENU-painiketta.</b></p>	<p><b>Tryck på MENU för att öppna inställningsmenyn.</b></p>
	<p><b>Saunahuoneen lämpötila</b> Näytössä näkyy lämpötilan asetusarvo. Lämpötilan merkivalo vilkkuu. • Valitse haluamasi lämpötila painikkeilla – ja +. Asetusväli on 40–110 °C.</p>	<p><b>Temperatur i bastun</b> Skärmen visar temperaturinställningen i bastun. Temperaturindikatorn blinkar. • Ändra inställningen för den önskade temperaturen med – och +. Intervallet är 40–110 °C.</p>
	<p><b>Siirry seuraavaan kohtaan painamalla MENU-painiketta.</b></p>	<p><b>Tryck på MENU för att komma till nästa inställning.</b></p>
	<p><b>Jäljellä oleva päälläoloaika</b> Muuta jäljellä olevaa päälläoloaikaa painikkeilla – ja +. <i>Esimerkki: kiuas on päällä 3 tuntia ja 40 minuuttia.</i></p>	<p><b>Återstående på-tid</b> Tryck på – och + för att ställa in återstående tid som enheten ska vara på. <i>Exempel: aggregatet kommer att vara på under 3 timmar och 40 minuter.</i></p>
	<p><b>Esivalinta-aika (ajastettu käynnistys)</b> • Paina + -painiketta, kunnes maksimipäälläoloaika ylittyy. Esivalinta-ajan symboli vilkkuu näytössä. • Aseta haluamasi esivalinta-aika painikkeilla – ja +. Aika muuttuu 10 minuutin askelin. <i>Esimerkki: kiuas käynnistyy 10 minuutin kuluttua.</i></p>	<p><b>Förinställd tid (tidsinställd påslagning)</b> • Tryck på + tills du passerar den maximala påslagningstiden. Symbolen för förinställd tid blinkar på skärmen. • Välj önskad förinställd tid med – och +. Tiden ändras i 10-minuterssteg. <i>Exempel: aggregatet startar efter 10 minuter.</i></p>
	<p><b>Poistu painamalla MENU-painiketta.</b></p>	<p><b>Tryck på MENU för att avsluta.</b></p>

	<p><b>Perustila (esivalinta-aika käytössä, kiuas pois päältä)</b> Asetettu esivalinta-aika jää näyttöön ja vähenee kohti nollaa, jonka jälkeen kiuas kytkeytyy päälle.</p>	<p><b>Grundläge (förinställd tid, bastuaggregat av)</b> Minskningen av återstående förinställd tid visas tills noll visas. Då sätts aggregatet på.</p>
--	--	--

SE NÄRMARE ANVISNINGAR I BRUKSANVISNINGEN SOM MEDFÖLJER STYRPANELEN ELLER VIA DENNA LÄNK:

<https://mediabank.harvia.com/ext/catalog/Harvia/r/320/viewmode=previewview/qsr=Harvia%20CX170>



# ALLMÄNT

## Föruppvärmning innan bastun används

Före den första uppvärmningen är det bra att torka bort allt damm i bastun med en fuktig duk eller genom att skölja av den till exempel med en trädgårdsslang (försäkra dig om att bastun torkar ordentligt om du inte använder bastun efter att du tvättat den).

Om du använder rengöringsmedel, se till att använda miljövänliga och för bastur lämpliga medel, såsom Kiramis Biotvätt. Kontrollera ännu att bastuaggregatet innehåller tillräckligt med stenar i enlighet med bruksanvisningen och att brandskyddsplåten är på plats, samt att ingenting lättantändligt finns i närheten av bastuaggregatet (t.ex. får inte textilier torkas på bastuaggregatet eller i dess omedelbara närhet). Kom alltid ihåg att vakta bastuaggregatet och se till att inte små barn eller djur ensamma kommer i närheten av aggregatet.

## Bastubad

Det viktigaste är att ombesörja ett tillräckligt vätskeintag, det vill säga att dricka vatten under bastubadet. Oberoende av att bastubad är bra för hälsan, ska du alltid lyssna på din kropp. Ett lagom bastubad är summan av rätt temperatur, fuktighet och ventilation. I Finland är det vanligt att bada bastu i 70–80 graders värme. För att ta död på eventuella bakterier, bör dock bastubadet alltid vara minst 70-gradigt.

Undvika att bada bastu med spädbarn under sex månader, eftersom deras värmeförmåga ännu inte har utvecklats. Det går bra att börja bada bastu i små mängder vid cirka sex månaders ålder, utan att hälla vatten på stenarna och endast på den nedre laven. Om du lider av någon sjukdom, ska du alltid lyssna på läkarens rekommendationer gällande bastubad. Observera att aggregatet och dess delar blir heta när aggregatet värms upp. Använd alltid skyddshandskar när du vidrör aggregatets delar. Rör dig varsamt i bastun, eftersom bastugolvet och lavarna kan vara hala.

## Tilläggsutrustning som vi rekommenderar

För att bastubadet ska kännas som en enkel och behaglig upplevelse, rekommenderar vi följande tilläggsutrustning: Bastustävan och -skopan är nödvändiga: med hjälp av dem kan du kasta bad med lämpliga mängder vatten. Bastutermometern gör det enklare att kontrollera temperaturen såväl vid uppvärmningen av bastun som vid underhållandet av värmen. Lavdukar gör det enklare att ombesörja hygien; lavarna känns inte heta och lavdukarna är en vacker dekorationsdetalj i bastun. Olika bastudofter skapar upplevelser för sinnet, till exempel kan en eucalyptusdoft i bastun ha en öppnande effekt på en flunssig näsa (kom alltid ihåg att läsa bruksanvisningen på baksidan av förpackningen till bastudoften).



Vi rekommenderar användning av ekologiska bastudofter. De är miljövänliga. En bastu- och badhatt skyddar dig från att bli kall i synnerhet när du svalkar av dig utomhus vid kyligt väder. I Finland använder vi även basturuska på sommaren. Basturuskan tillverkas genom att binda samman björkkvistar och den badar vi finländare bastu med. Att bada bastu med ruska förbättrar blodcirkulationen i kroppen.

## Bastun och badtunnan, bästa vänner

I Finland är bastun och badtunnan ofta oskiljaktiga bästa vänner: där det finns en badtunna, finns det även en bastu. Från bastuns värme är det skönt att gå ut för att svalka sig och snabbt sjunka ned i badtunnans jämnvarma vatten för en stunds avslappning. Badtunnan i sig är en ren njutning som kröns av bastubadet. Inne i bastun kan man njuta av tystnaden och pysandet från bastuugnen, medan man i badtunnan kan lyssna på naturens symfoni.

## BASTUNS SKÖTSEL OCH SÄKERHET

### Byte av bastustenar

Underhåll är en del av den normala användningen av aggregatet. Det är bra att byta stenarna regelbundet, så att aggregatet fungerar ordentligt och felfritt. Stenarna går sönder så småningom på grund av värmebelastningen. Stenarna behöver inte bytas ut varje år, men det är bra att stapla dem på nytt. I bastun använder vi Harvias traditionella bastustenar.

### Träets egenskaper och ytbehandling

För att uppnå ett rustikt utseende syns träets naturliga egenskaper i ytterpanelen, vilket inkluderar bland annat kvistknoppar och mindre sprickor.

Trä är ett naturmaterial om vars egenskaper det är bra att veta följande saker. Vanligen blir trämaterial gråare inom loppet av cirka ett år, beroende på mängden solljus. Ibland kan det hända att kåda tränger ut vid kvisthålen. Kådan kan avlägsnas med en stålskrapa och kvisthålet kan behandlas med kvistlack. Det kan även hända att stickor lossnar från träet och fastnar i huden. Dessa stickor bör du avlägsna omedelbart med en steril nål (desinficera t.ex. med sårrengöringsmedel).

### Bastuns ytmaterial

Bastuns yttre skal är tillverkad av väderbeständiga, värmebehandlade furupaneler. Ytan på den färdiga utomhusbastuns yttre beklädnad kan behållas precis som den är. Med tiden får bastuns yttre en vacker grå patina om den lämnas obehandlad.

Bastuns ytteryta är obehandlat trä. Om man vill bevara ytterväggens ursprungliga färg, kan den behandlas med vattenbaserad träolja.

Alternativt kan utsidan målas i valfri färg för att passa din trädgård, till exempel i den traditionella skandinaviska röd-svarta skärgårdsstilen. Värmebehandlingen förbättrar träets motståndskraft mot röta och minskar fuktens inverkan.

### Bastuns inneryta och lavar

Bastuns inre ytor är furu, som kan behandlas med lämpliga bastuskyddsprodukter eller vax för inomhusbruk. Den dämpade atmosfären i bastun hjälper till att slappna av i både sinne och muskler, vilket låter tankarna komma och gå i lugn och ro under bastubadet.

## Hygien

Vi rekommenderar att du alltid tvättar dig både före och efter bastubadet. Genom att använda sittunderlag skyddar du lavarna och förbättrar hygien i bastun. En ren bastu doftar fräscht och gör bastubadet till en njutning.

## Rengöring

Se till att bastun är ren och hygienisk genom att rengöra den tillräckligt ofta. För rengöringen av bastun rekommenderar vi naturliga rengöringsmedel, såsom Kiramis Biotvätt. Spola av bastuns väggar, lavar och golv noggrant efter rengöringen. Du kan även spola av dessa ytor med en trädgårdsslang.

## Annan säkerhet

Ombesörj barns säkerhet i bastun och dess närhet. Barn får inte lämnas utan översikt i bastun. När bastun inte används, lönar det sig att hålla dess dörr stängd och vid behov även låst. Värm inte upp bastun för varm. Den rekommenderade bastutemperaturen är 70-80 °C. När du badar bastu vid kallt väder, kan du för att undvika att förkyla dig använda en bastuhatt när du svalkar av dig utomhus.

Om du inte mår bra eller är trött ska du undvika att använda bastun.

Långa bastubad kan orsaka vätskebrist och att bada bastu i en alltför varm bastu kan i värsta fall orsaka värmeslag.

Om du lider av någon sjukdom, ska du alltid lyssna på läkarens rekommendationer gällande bastubad.

## GARANTI

Vi lämnar 24 månaders garanti för vår bastu för material- och tillverkningsfel. Garantin gäller om användaren har läst produktens bruksanvisning och följer den.

OBS! Från ovanstående avviker den sex månader långa garantin som lämnas för produkter i kommersiellt bruk.

- Garantin gäller inte sådana eventuella fel, som är typiska för trämaterial. Exempel på dessa är färgförändringar, fuktighetsväxlingar, förekomst av sprickor och motsvarande.
- Garantin gäller inte normalt slitage på grund av användning.
- Garantin ersätter inte heller skador som har orsakats av felaktig användning.
- Garantin ersätter inga skador som orsakats av köld, eftersom dessa kan undvikas genom korrekt användning.
- Garantin gäller inte eventuella frätskador, som beror på användning av felaktiga rengöringsmedel.
- Garantin täcker inga indirekta kostnader, till exempel bygge eller rivning av terrass.

Kontakta försäljaren av produkten omedelbart i garantiärenden. Om du på egen hand försöker reparera produkten upphör garantin att gälla.

## ÅTERVINNING AV PRODUKTEN

Produktens metalldelar ska lämnas till metallåtervinningen, trädelarna kan brännas upp och glaset lämnas till glasåtervinningen. Övriga delar tillhör blandavfall. I Finland får förbrukade LED-lampor återlämnas kostnadsfritt och utan tvång att köpa en ny produkt till alla butiker vars sortiment omfattar lamporna. Alternativt kan lamporna lämnas till en återvinningsstation.

## HARVIA SPIRIT

<https://mediabank.harvia.com/catalog/Harvia/r/3453/viewmode=previewview/qsr=spirit>



## STYRPANEL

<https://mediabank.harvia.com/catalog/Harvia/r/320/viewmode=previewview/qsr=CX170>







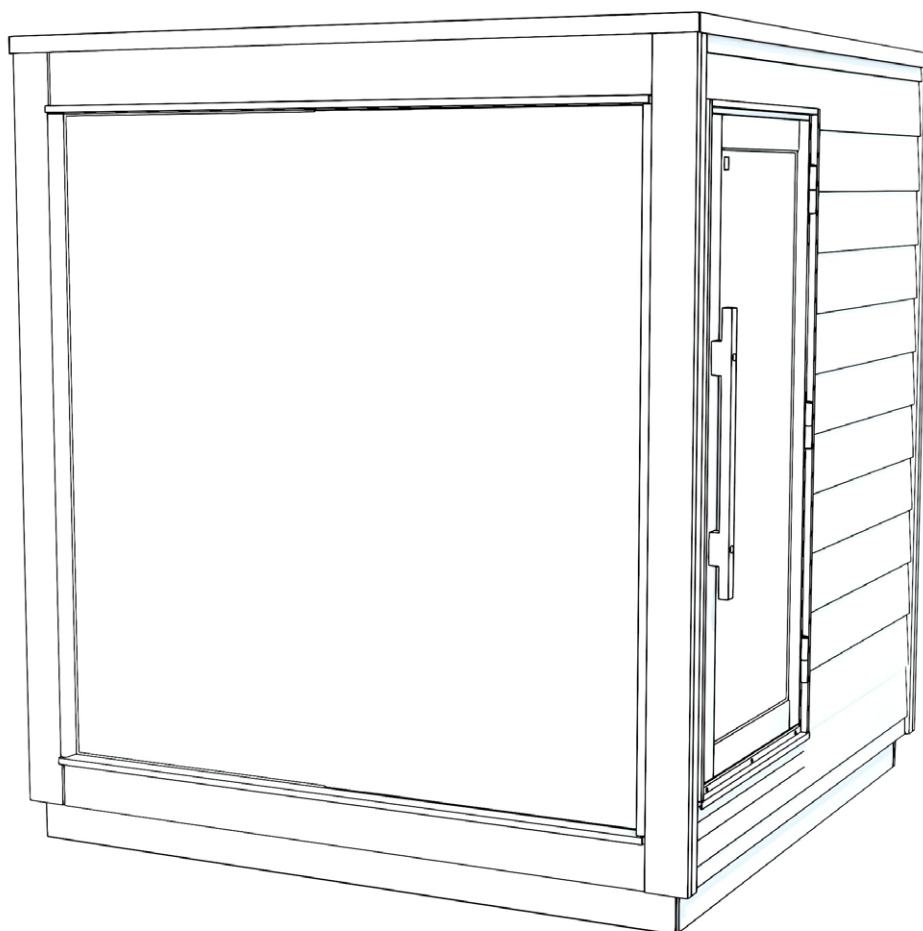





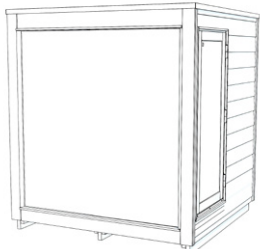

User manual

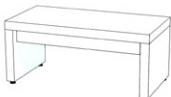
# KIRAMI FinVision® -sauna Dawn

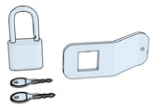

Check the contents of the delivery without delay!  
Study the instructions carefully and keep them for future  
reference.

## Kirami FinVision® -sauna Dawn part list

		Kirami FinVision® -sauna Dawn	1
1.		Cover strip for pallet (front and back)	2
2.		Terrace screws RST 4,2 x 55 mm Wubau TX20 (Brown)	12
3.		Door handle	2
4.		Stool	1
5.		Sauna heater stones (small)	4
6.		Screw 4,8 x 25 mm	16
7.		Accessory box	1
7.1		Door lock	1
7.2		Screw 5 x 80 mm	2
7.3		Plug	2
7.4		User manual	1

## CHECKING THE DELIVERY

When transporting the module, the lifting slings, forklift tines or long pallet trucks must be placed under the module so that those supports the elements as well as possible throughout the lift and the module remains straight and the lifting capacity constant.

## TRANSPORTING THE SAUNA AND LIFTING IT INTO PLACE

When transporting the module, the lifting slings, forklift tines or long pallet trucks must be placed under the module so that those supports the elements as well as possible throughout the lift and the module remains straight and the lifting capacity constant.

The modules are possible to transport with:

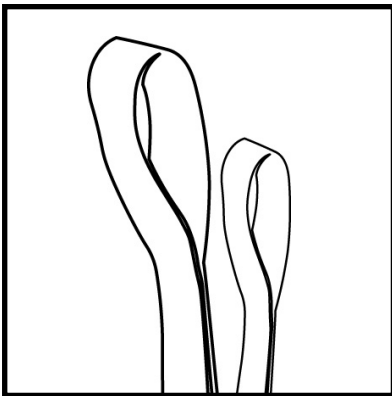

1. Lifting slings (Recommended to use when modules are lifted to the final place)

Make sure that the slings can withstand lifting.

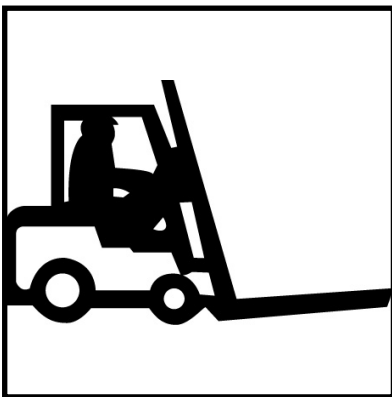

2. Forklift tines (Recommended to use when the module is lifted off the truck)

**Tines must be at least two meters long**

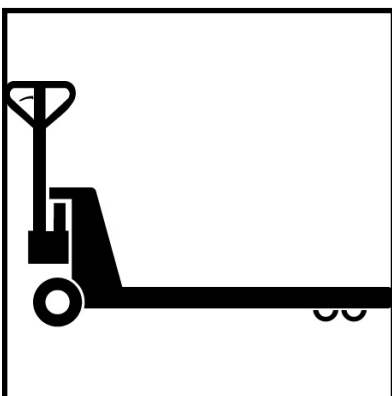

3. Pallet trucks (Recommended to use when the module is moved on the floor)

**Tines must be at least two meters long**



The module must be lifted from the side of the wall where this sign can be found. Straps / forklift tynes must be aligned with the marks.

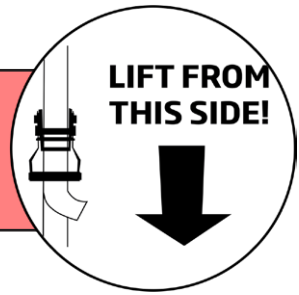

## Lifting with the slings



Set the slings from front of the module to the back.



Do not ever lift the module with slings set from side to side

This will result in damage of the module.

## Lifting with the forklift

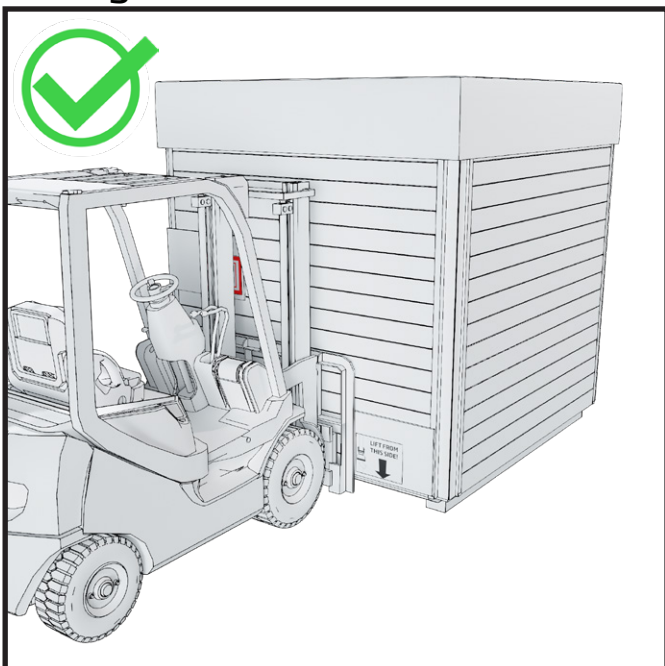

Drive forklift under the module from front.

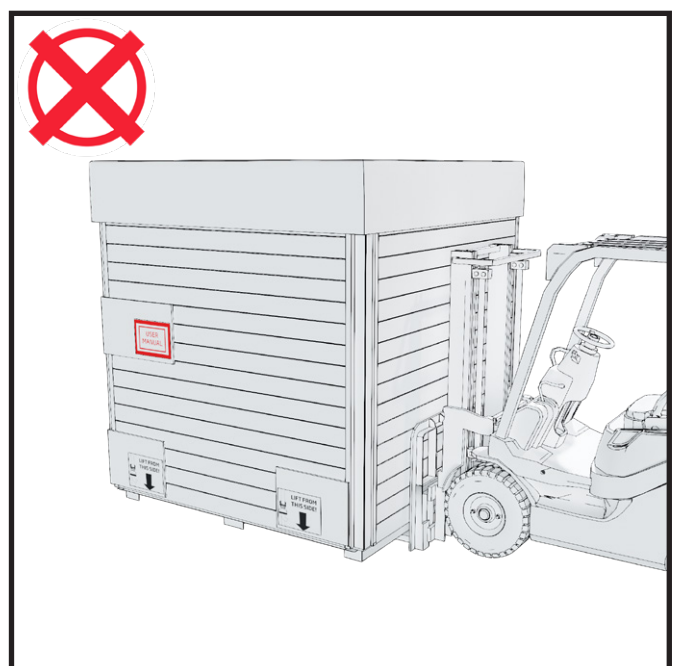

Do not ever drive the forklift from the side.  
This will result in damage of the module.

## Foundations

Pay attention to potential maintenance activities when choosing where to install the module. The warranty does not cover any indirect costs, such as the demolition or construction of terraces. Before building a foundation, it is also good to prepare for the drainage of water from the sauna to its final location (the sauna already has its own drainage installed).

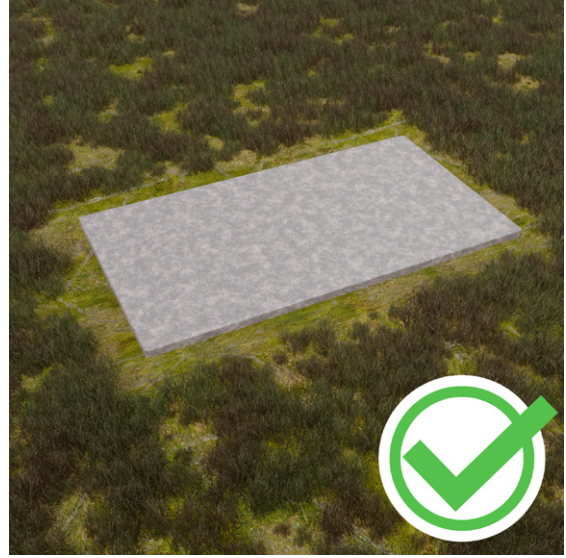
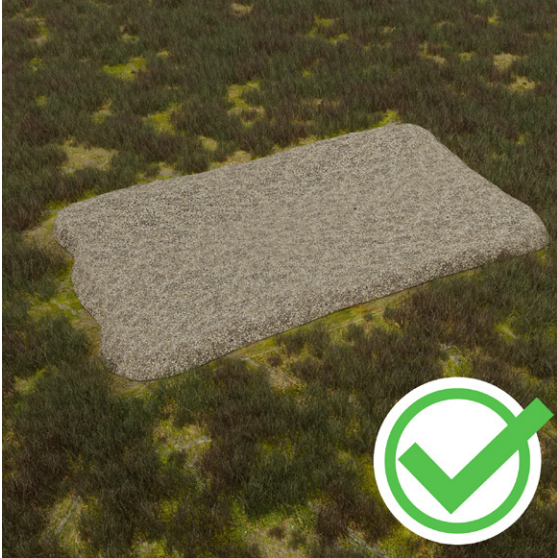

Make sure that the ground on which the modules is placed is stable. If necessary, the base of the modules can be evened out with stone chippings or a concrete casting can be made under the modules.

If you want to insulate the base, we recommend placing at least 5-10 cm of ground frost insulation under the gravel, which effectively cuts off the thermal bridge to the cold ground underneath.

**Never place the modules directly on the ground.**

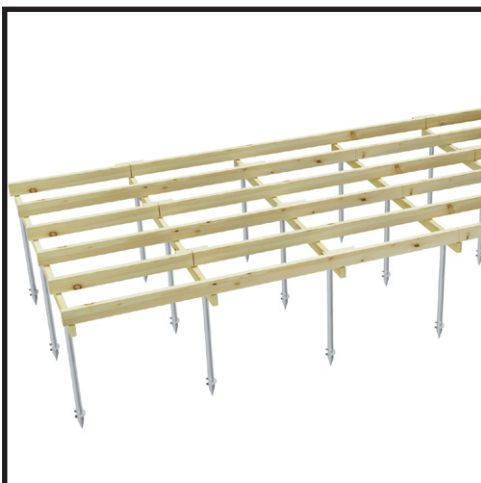

### Screw piles

There are various sizes, lengths and types of screw piles on the market. The selection is wide, because the choice of screw pile is also influenced by other things than the size and load capacity of the screw pile.

The appropriate model is selected according to the type of soil and the depth of the frost line.

You can install screw piles yourself, but ask a professional for advice on choosing a suitable model.



## Foundations - Concrete slabs

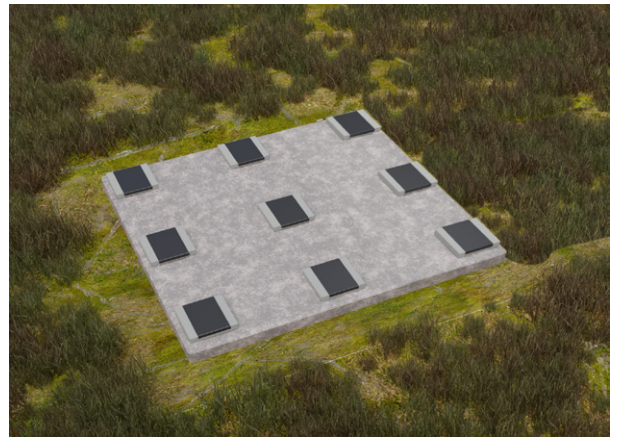
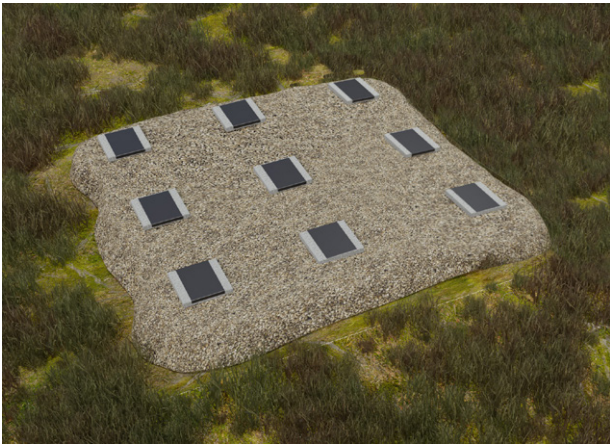

Under the modules, we recommend placing concrete slabs on top of the hard surface to lift it higher and putting roofing felt (bitumen roofing) on top of the slabs throughout the width of the slab.

When the base of the module is clearly up in the air, it has ventilation and dries well.

It is also important to ensure that the module is not surrounded by tall grass, because it prevents the wood from breathing and contributes to rotting. The lower parts of the module must always have enough ventilation.

Below more detailed measurements of the concrete slabs.

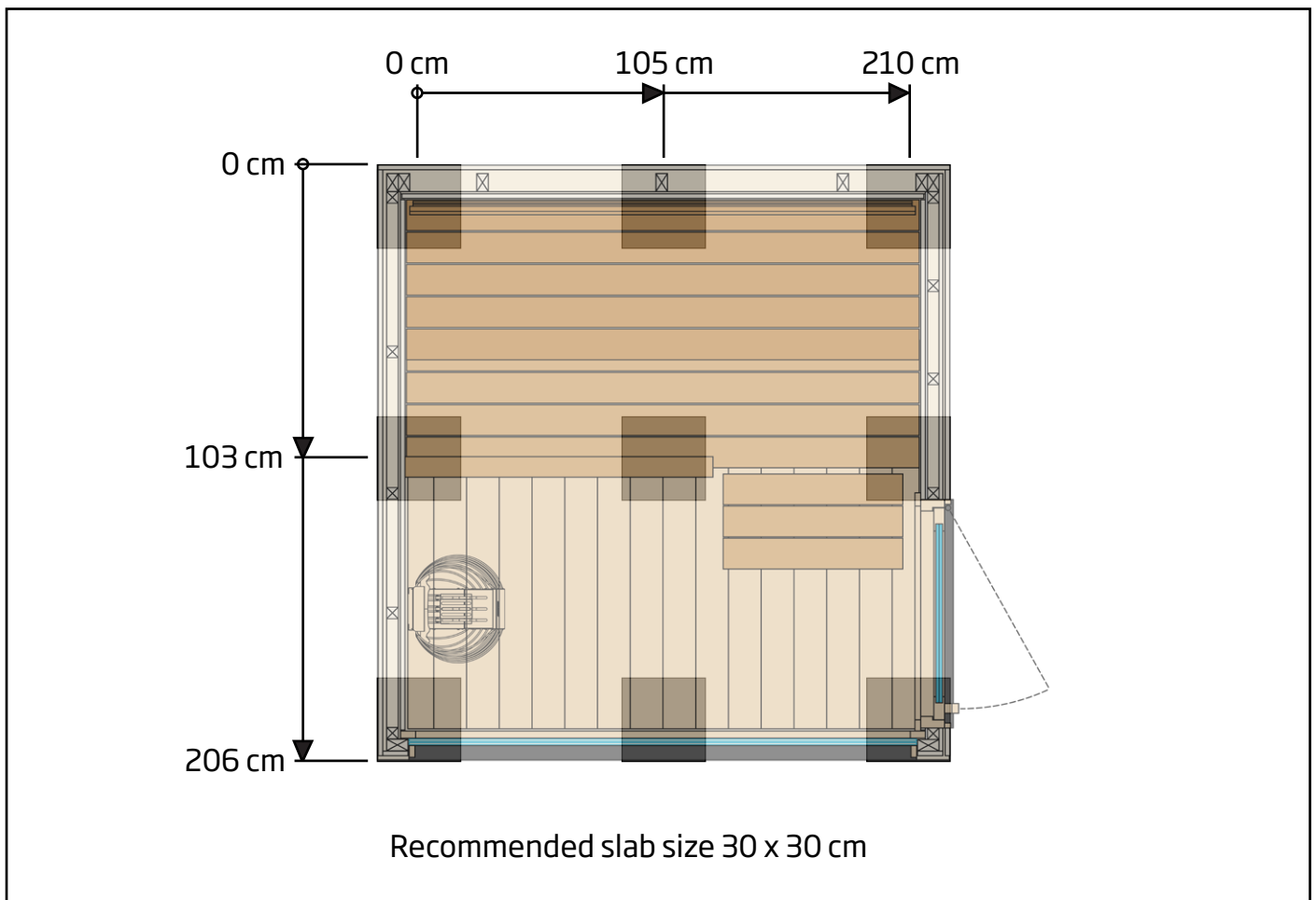

## Removing Transport protection

During transport, the module's own base acts as the pallet, which means that the module can be placed directly on top of the foundation prepared by the customer.

Remove these protections only after the modules has been lifted down and is started to be connected to its final location with this unnecessary scratches and bumps are avoided.



Remove the protective cover strips around the sauna and lift off the protective bag. Detach the signs and screws from the protective boarding.

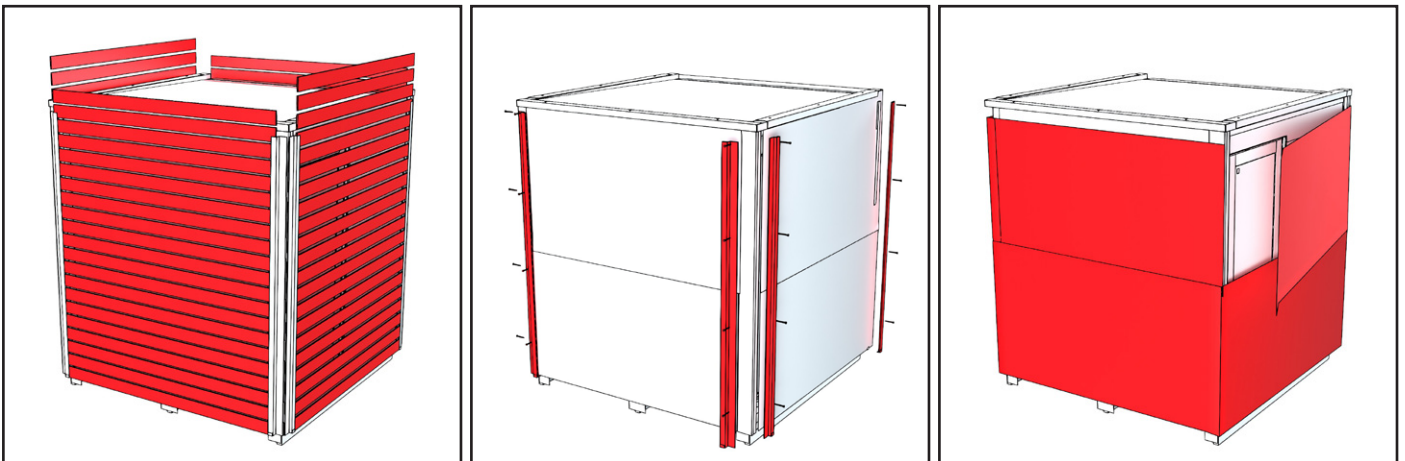

Lift off the protective boards and detach the corner metal sheets (8 pcs) from the edges of the sauna. Remove the white packaging protection around the sauna.

**Note! Do not lose the screws.**

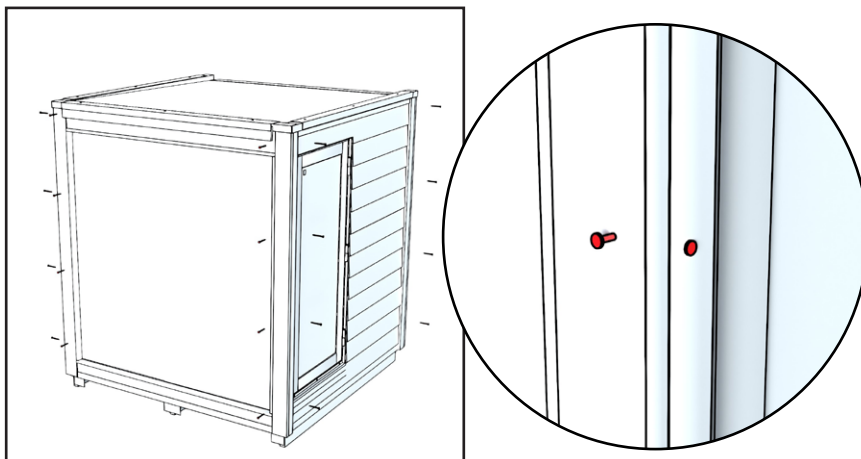

Put the screws that were used to attach the corner metal sheets back into the corner strips.

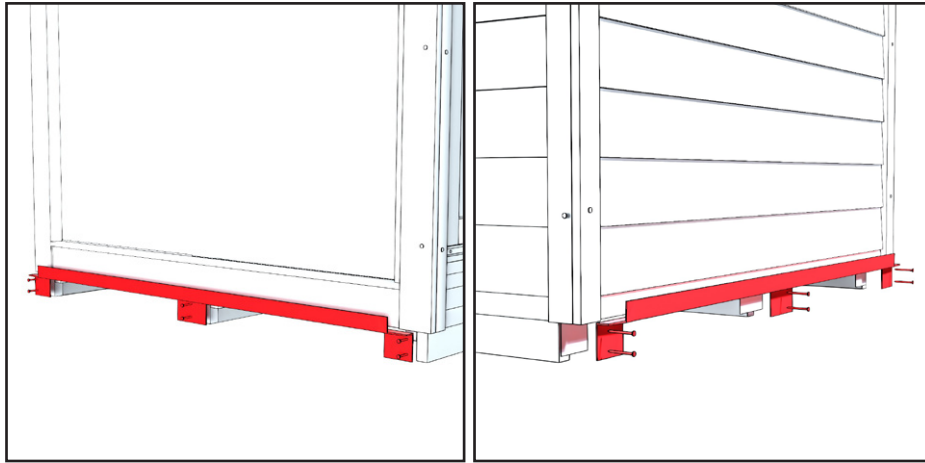

Remove the metal sheet from the front and rear bottom edges of the sauna.

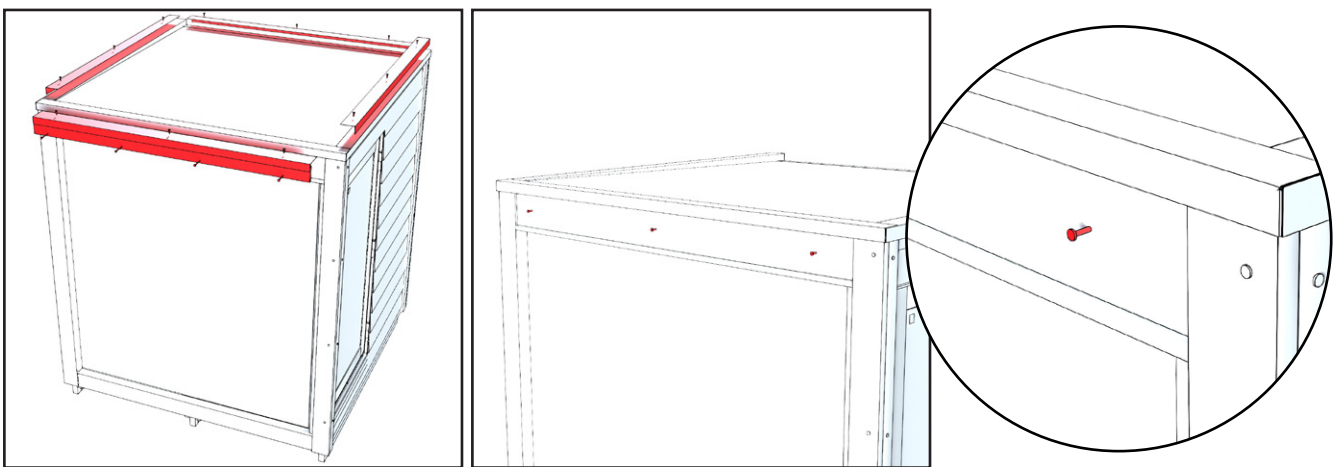

Remove the L-profile metal sheets on the sauna roof. The sheets are attached with screws from the top and to the board at the front of the sauna. Put the screws back in the front wall in the same spots where the cover was removed.

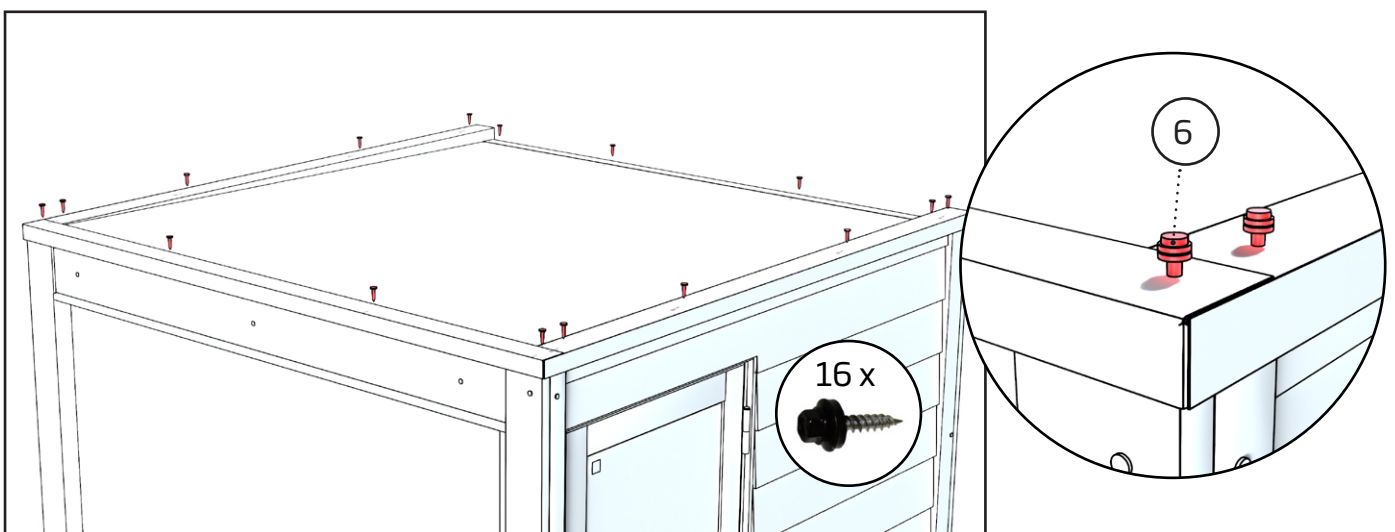

Fasten the edges of the roof sheet with new roofing screws. A total of 16 pieces.

## Drainage water

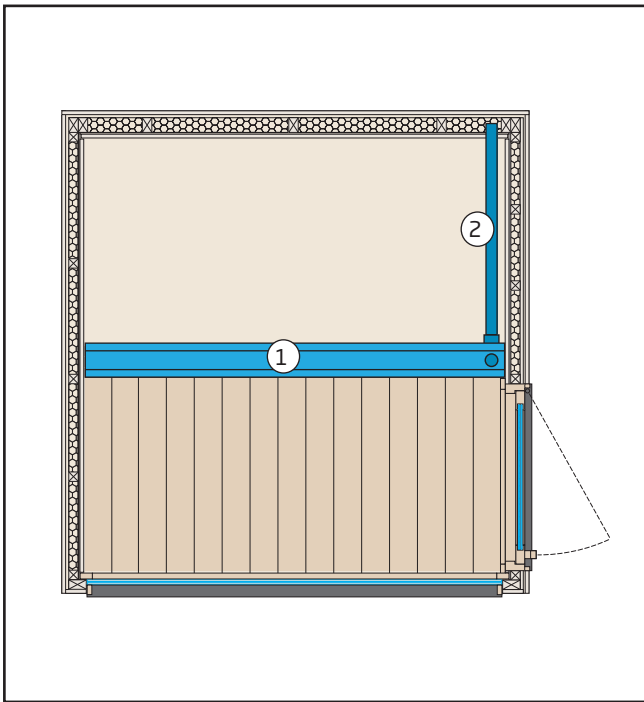

1. Gutter under the floor which leads the water to PVC pipe
2. Ø50 mm PVC pipe leads the water to the back wall

Small amounts of water are used in the sauna, either for cleaning the sauna or washing up. Choose the location of the sauna so that the drainage of water will not cause any problems.

We recommend that you learn about the local regulations concerning the treatment of wastewater.

## Ventilation

The opening for incoming air has been placed near the sauna heater. The air exits through the exit air valve which can be found on the back wall.

The sauna room must be dried after each use of the heater. To speed up the drying process, the heater can be kept on and the sauna ventilation as high as possible. If the heater is used for drying, it must also be ensured that the heater has switched off after the set time.

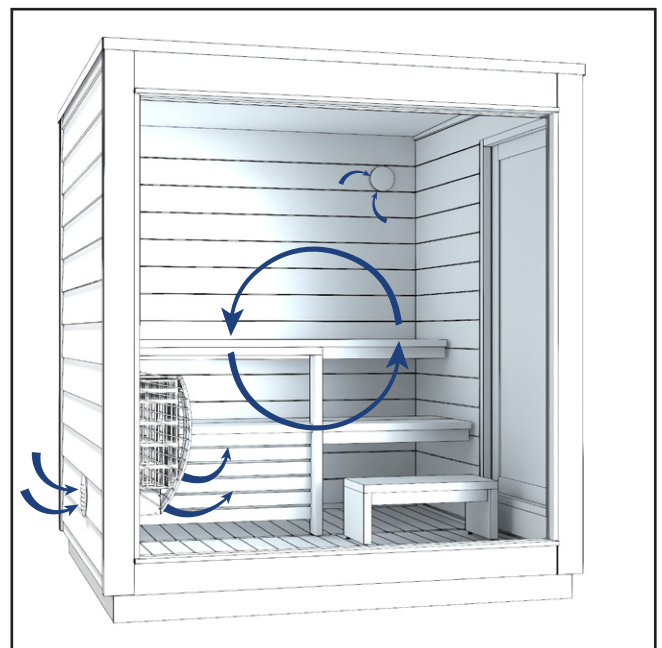



## SAUNA DOOR - ATTACHING AND LOCKING

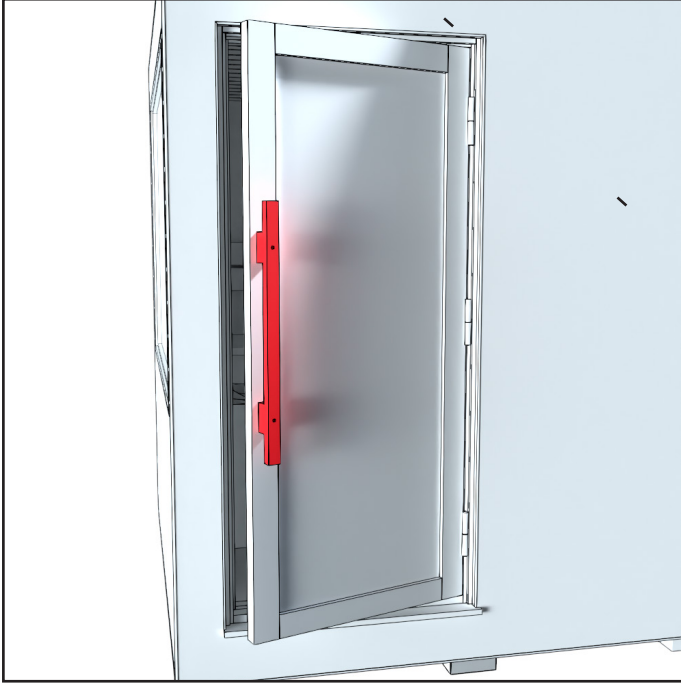

Attach the handle with two screws to the door. The door has pre-drilled holes for the screws.

Finally, cover the screw holes of the handle with plugs

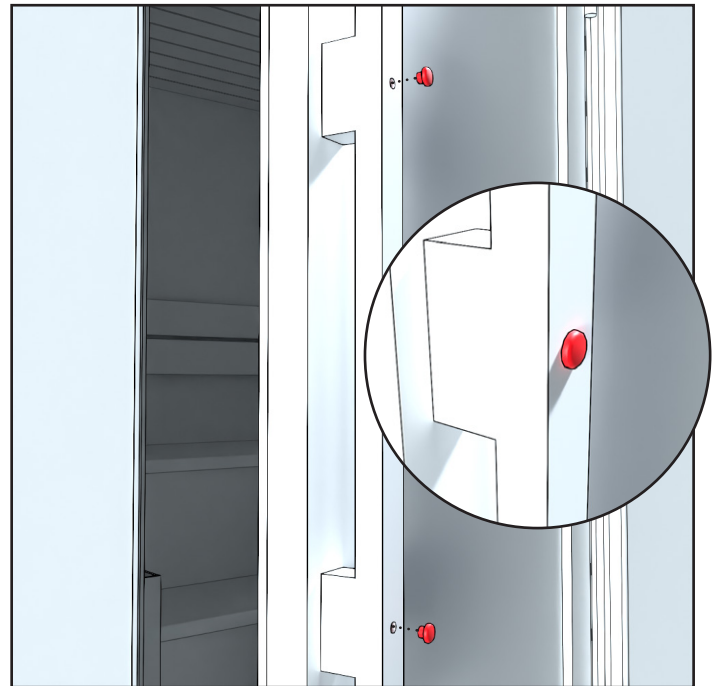
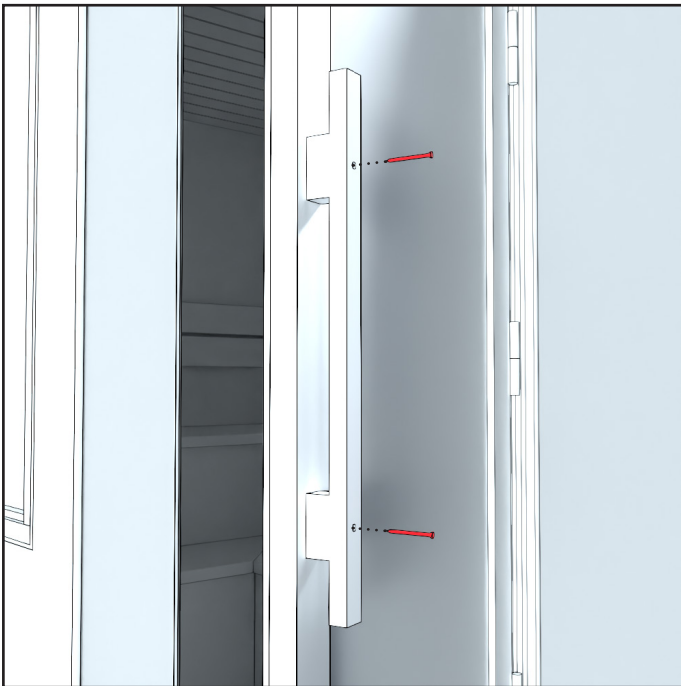

### ROLLER LATCH

The heat and humidity in the sauna as well as the variations in the temperature outdoors may cause changes in the tightness of the sauna door.

The tightness of the door can be adjusted by turning the screw of the roller latch.

It is good to oil the roller latch from time to time.

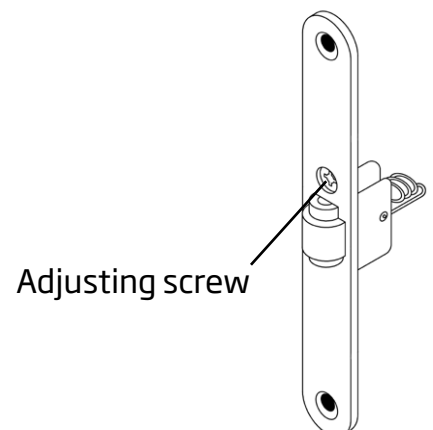

## Locking

The lock set includes a latch, padlock and 2 keys.  
The sauna is only locked when the sauna is not in use.

The lock stops the door from opening during rough weather and keeps children out of the sauna when adults are not around

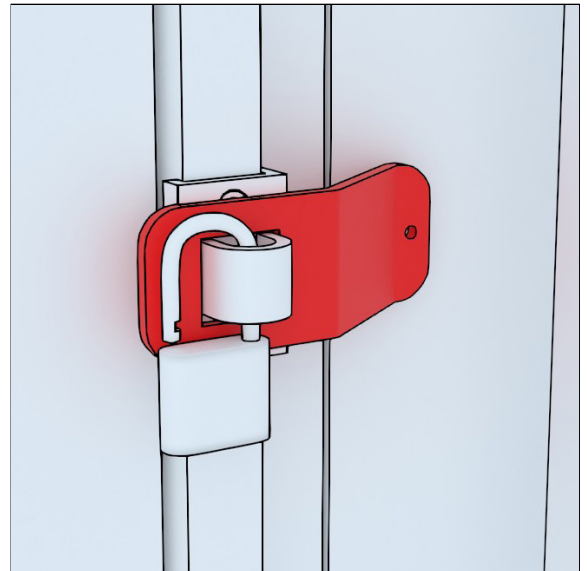

The door must be locked when not in use. This prevents the door from opening and breaking, eg in stormy weather

## INSTALLATION



Note! Do not connect the sauna to the main power before you have placed the stones in the heater.



The sauna must be connected to the electrical network in accordance with local regulations

The connecting cable to the sauna must be 5x2.5mm<sup>2</sup> and the fuses 3x16A.

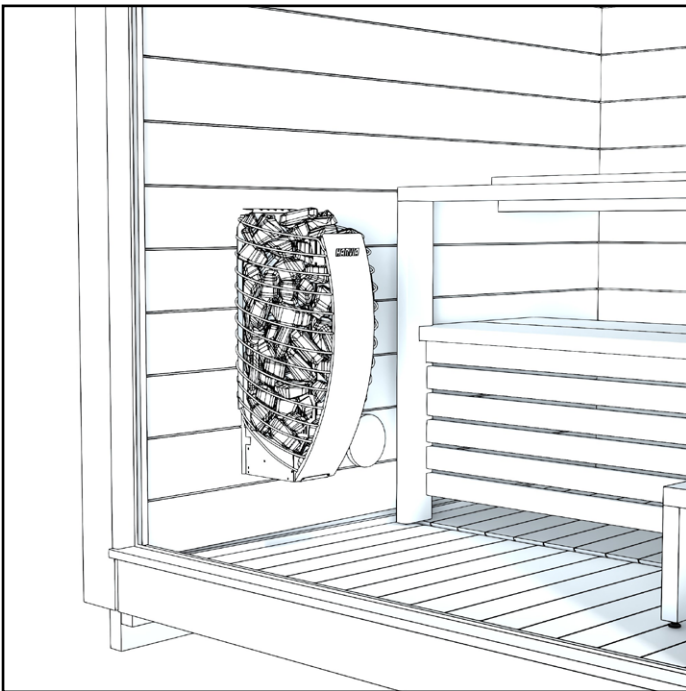

1. Place the stones in the stove. See the detailed instructions in the manual that comes with the stove.

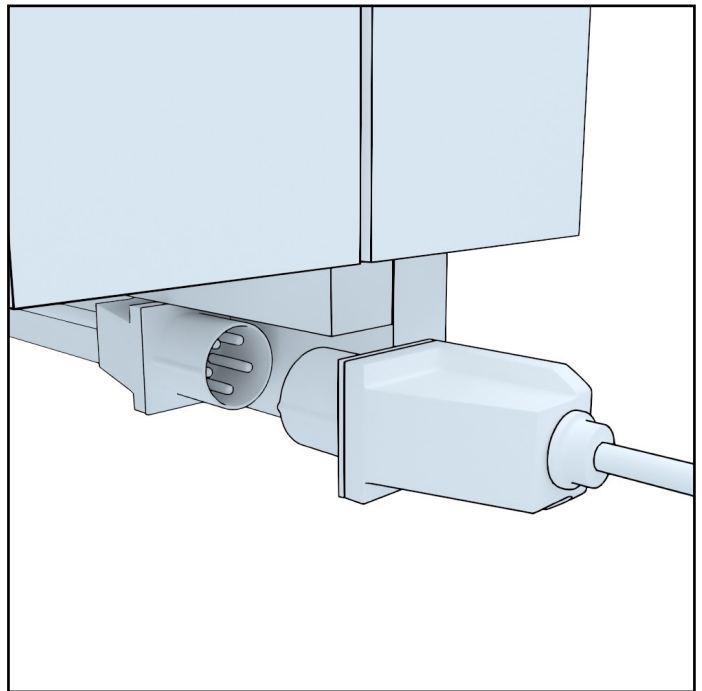

2. Connect the main power to the sauna. The connection can be found behind the sauna on the heater side.

The Cable must be 5x2.5mm<sup>2</sup> and the fuses must be 3x16A.

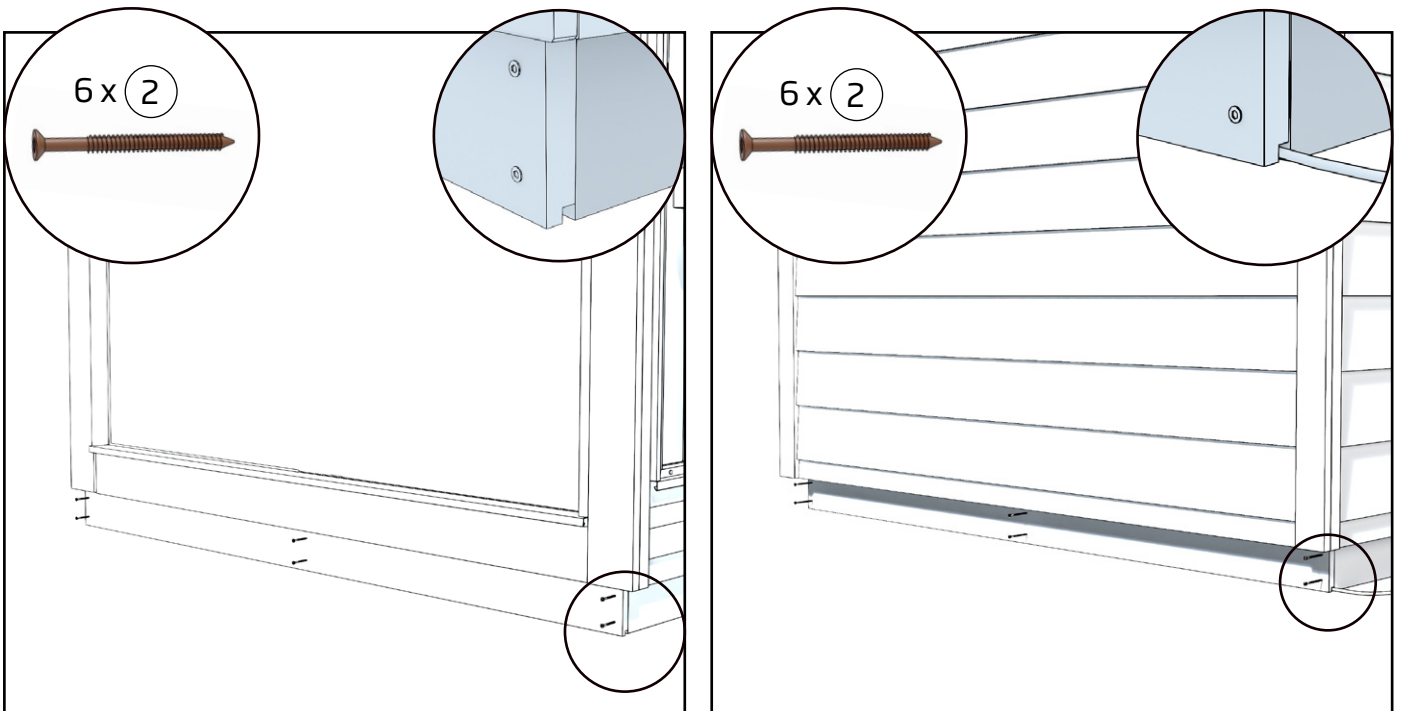

3. Install the cover strips on the transport supports at the front and rear with the 6 brown terrace screws.

Place the cover strips so that the grooves in the boards are facing down.

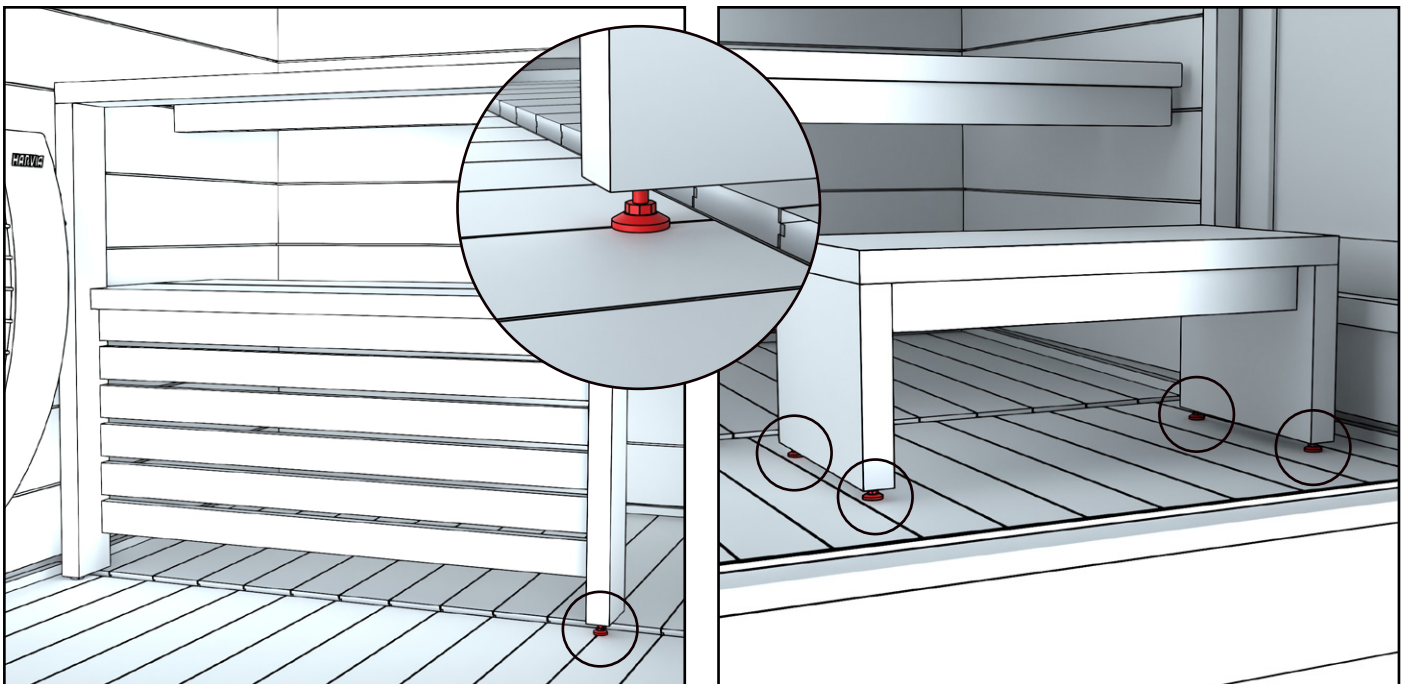

Tighten the railing's adjustable foot firmly against the floor. On the wall side of the edge, the adjustable foot is already set tight. Adjust the adjustment feet of the stool according to the floor slope to make them straight.

## USING OF HEATER AND STREAMER

**THE SAUNA HEATER MUST NOT BE USED WITHOUT STONES. IF THE SPACE RESERVED FOR STONES IS NOT FULL, IT WILL CAUSE A FIRE HAZARD!**

When the control unit is connected to the power supply the control unit is in standby mode and ready for use. I/O buttons' background lights glow on the control panel.

**WARNING!** Before switching the heater on always check that there isn't anything on top of the heater or inside the given safety distance

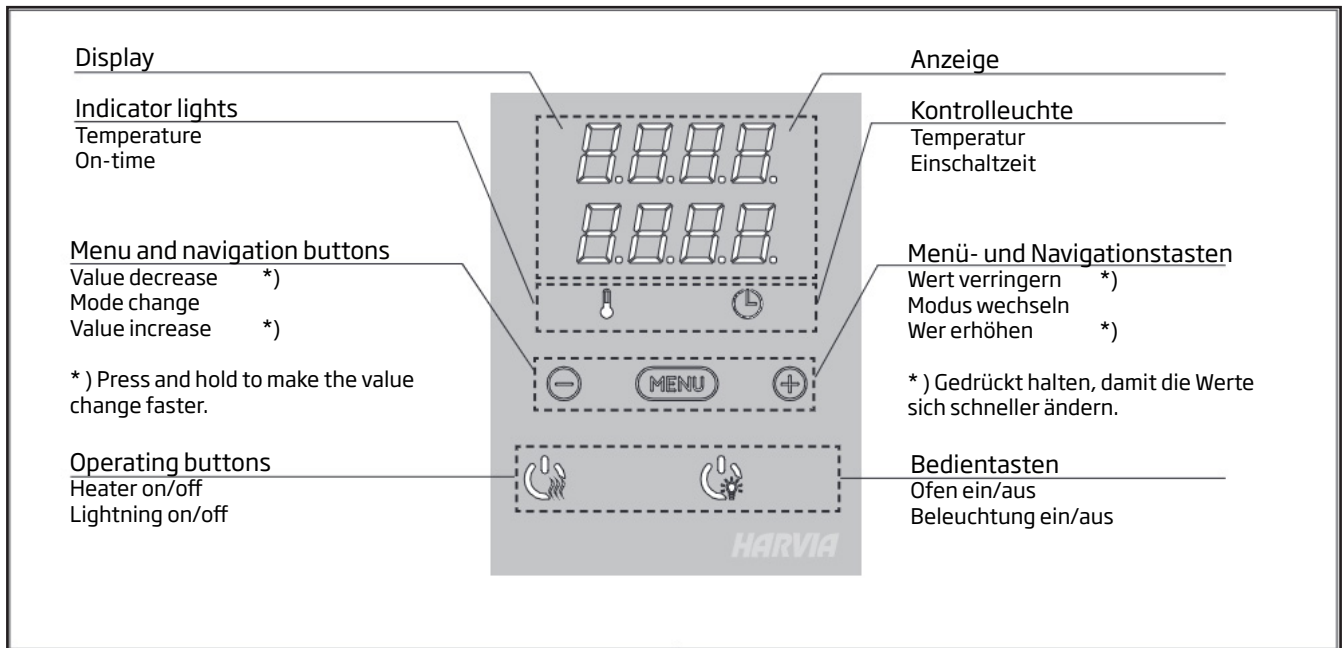

### Heater on



Start the heater by pressing the heater I/O button on the control panel.

When the heater starts, the top row of the display will show the set temperature and the bottom row will show the set on time for five seconds.

When the desired temperature has been reached in the sauna room, the heating elements are automatically turned off. To maintain the desired temperature, the control unit will automatically turn the heating elements on and off in periods.

### Heater off

The heater turns off and the control unit switches to standby-mode when

- the I/O button is pressed
- the on-time runs out or
- an error occurs

**NOTE!** It is essential to check that the control unit has cut off power from the heater after the on-time has elapsed, the dehumidification has ended or the heater has been switched off manually.

## Lightning

The sauna has pre-installed LED lights on the front of the upper and lower benches.



Switch the lights on/off by pressing the control panel button.



**Note! Kirami FinVision® -sauna does not include mechanical air ventilation**

## Control panel lock

	<p>Press and hold the heater and light buttons for three seconds.</p>	<p>Halten Sie die Nutzungstasten des Ofens und der Beleuchtung drei Sekunden lang gedrückt.</p>
	<p>-CL- is shown on the display. Panel lock can be activated only in standby mode. Panel lock also prevents remote start.</p>	<p>Auf dem Bildschirm erscheint -CL-. Die Tastensperre kann nur im Bereitschaftsmodus eingeschaltet werden. Die Tastensperre verhindert auch das Einschalten durch Fernbedienung.</p>



## BASIC SETTINGS/GRUNDEINSTELLUNGEN

	<p><b>Basic mode (heater on)</b></p> <p>The top row shows the sauna room temperature. The bottom row shows the remaining on-time. Both indicator lights glow.</p>	<p><b>Basis-Modus (Ofen an)</b></p> <p>Die obere Zeile zeigt die Temperatur in der Saunakabine an. Die untere Zeile zeigt die verbleibende Einschaltzeit an. Beide Kontrollleuchten leuchten.</p>
	<p>Press the MENU button to open the settings menu.</p>	<p>Öffnen Sie das Einstellungs Menü, indem Sie die MENU-Taste drücken.</p>
	<p><b>Sauna room temperature</b></p> <p>The display shows the sauna room temperature setting. Temperature indicator light blinks.</p> <ul style="list-style-type: none"> <li>Change the setting to the desired temperature with the – and + buttons. The range is 40–110 °C.</li> </ul>	<p><b>Temperatur in der Saunakabine</b></p> <p>Das Display zeigt die Temperatureinstellung für die Saunakabine an. Die Temperaturkontrollleuchte blinkt.</p> <ul style="list-style-type: none"> <li>Ändern Sie die Einstellung mit den Tasten – und + auf die gewünschte Temperatur. Der Einstellbereich beträgt 40–110 °C.</li> </ul>
	<p>Press the MENU button to access the next setting.</p>	<p>Gehen Sie zur nächsten Einstellung über, indem Sie die MENU-Taste drücken.</p>
	<p><b>Remaining on-time</b></p> <p>Press the + and – buttons to adjust the remaining on-time.</p>	<p><b>Verbleibende Einschaltzeit</b></p> <p>Stellen Sie mit den Tasten – und + die verbleibende Einschaltzeit ein.</p>
<p>Example: the heater will be on for 3 hours and 40 minutes.</p>		<p>Beispiel: Der Saunaofen wird 3 Stunden und 40 Minuten lang laufen.</p>
	<p><b>Pre-setting time (timed switch-on)</b></p> <ul style="list-style-type: none"> <li>Press the + button until you overstep the maximum on-time. Temperature indicator light switches off. Pre-setting time symbol blinks on the screen.</li> <li>Select the desired pre-setting time using the – and + buttons. The time changes in 10 minute steps.</li> </ul>	<p><b>Vorwahlzeit (zeitgesteuertes Einschalten)</b></p> <ul style="list-style-type: none"> <li>Drücken Sie die Taste +, bis die maximale Einschaltzeit überschritten ist. Die Temperaturkontrollleuchte erlischt. Das Symbol für die Vorwahlzeit blinkt auf der Anzeige.</li> <li>Wählen Sie mit den Tasten – und + die gewünschte Vorwahlzeit aus. Die Zeit kann in 10-Minuten-Schritten geändert werden.</li> </ul>
<p>Example: the heater will start after 10 minutes.</p>		<p>Beispiel: Der Saunaofen wird in 10 Minuten eingeschaltet.</p>
	<p>Press the MENU button to exit.</p>	<p>Drücken Sie die MENU-Taste, um die Einstellungen zu beenden.</p>
	<p><b>Basic mode (pre-setting time running, heater off)</b></p> <p>The decrease of remaining pre-setting time is shown until zero appears, after which the heater is switched on.</p>	<p><b>Basis-Modus (Vorwahlzeit läuft, Ofen aus)</b></p> <p>Die sich verringernde Vorwahlzeit wird bis zum Stand von null angezeigt, und anschließend wird der Ofen eingeschaltet.</p>

SEE MORE DETAILED INSTRUCTIONS WITH THE CONTROL PANEL FROM THE CONTROL PANELS INSTRUCTIONS OR THE ATTACHED LINK

<https://mediabank.harvia.com/ext/catalog/Harvia/r/320/viewmode=previewview/qsr=Harvia%20CX170>



# GENERAL

## Preheating before using the sauna

Before the first heating, it is a good to wipe the dust off the sauna with a moist cloth or spray water with a garden hose, for example (Make sure that the sauna dries properly if you don't use it after washing).

If you use detergents, use environmentally friendly and sauna-friendly substances, such as Kirami Biopesu. Also check that there are enough stones in the heater according to the instructions and that the hearth plate is in place and that there is nothing flammable near the stove (eg textiles must not be dried on or in the immediate vicinity of the heater). Always remember to guard the heater and keep small children or animals away from the heated heater alone.

## Sauna bathing

The most important thing while sauna bathing is to take care of hydration, i.e. drinking water. Even though sauna bathing is beneficial to your health, you must always listen to your body. Suitable heat and steam in the sauna is a combination of the right temperature, humidity and ventilation. In Finland, sauna bathing at a temperature of 70–80 degrees Celsius is normal. The heat should nevertheless reach at least 70 degrees to kill any possible bacteria.

Avoid sauna bathing with babies less than six months old, because their heat tolerance has not developed yet. You can start taking babies of six months of age or older to the sauna for short periods of time while staying on the lowest benches and not throwing water on the rocks. If you have an illness, always ask the doctor for recommendations on sauna bathing.

Please note that the sauna heater and its parts get hot when the heater is heated. Always use protective gloves when touching parts of the heater. Move carefully in the sauna, because the floor and benches of the sauna may be slippery

## Recommended accessories

We recommend the following accessories to make sauna bathing an easy and enjoyable experience. Water bucket and ladle are necessary: they can be used to throw a suitable amount of water on the sauna heater. Thermometer makes it easy to monitor the temperature both while heating up the sauna as well as maintaining the heat. Sauna bench towels make it easy to maintain hygiene; the benches do not feel hot and the towels decorate the sauna beautifully. Different kinds of sauna scents create a complete sauna experiences for the senses; e.g. the eucalyptus sauna scent opens up your nose if you have a cold (always remember to read the instructions on the sauna scent package).



We recommend using organic sauna scents. They are environmentally friendly. Sauna and bathing hats protect the bathers from cold, especially while cooling off outside in cold weather. In Finland, we also use a sauna whisk during the summer. The sauna whisk is bound out of birch twigs, and we Finns use it to gently whip ourselves. Using the whisk improves the circulation of blood in the body.

## **Sauna and hot tub - best friends forever!**

In Finland, saunas and tubs are best friends forever: where there's a tub, there's a sauna. It feels great to step outside to the yard from the heat of the sauna to cool off and plunge into the even temperature of the hot tub to relax. The hot tub itself is a pleasure, crowned by bathing in the sauna. Inside the sauna, you can enjoy the quiet only broken by the hissing of the sauna heater, while in the hot tub you can listen to the sounds of the surrounding nature.

## **SAUNA CARE AND SAFETY**

### **Replacing the sauna heater stones**

Maintenance is a part of the normal use of the sauna heater. The stones should be replaced regularly to ensure that the sauna heater operates well and flawlessly. The stones disintegrate slowly under the thermal stress. The stones do not need to be replaced every year, but they should be restacked. In the sauna, we have used traditional Harvia sauna heater stones.

### **The characteristics of wood and surface treatment**

To achieve a rustic appearance, the outer panel displays the natural characteristics of the wood, including features such as knotty areas and small cracks.

Wood is a natural material, and you should know the following about its characteristics. Normally, wooden materials gain a grey tint in roughly one year, depending on the amount of sunlight. Sometimes resin may be exuded from knots, but it can be removed from the knots with a steel trowel and the area treated with knotting solution. Splinters may also come off from the wood; they should be removed immediately using a sterile needle (use e.g. wound cleaner to disinfect it).

### **Outer surface of the sauna**

The sauna's exterior cladding is made of weather-resistant, heat-treated pine paneling. The surface of the finished outdoor sauna's exterior cladding can be left as it is. Over time, the exterior will gracefully age to a beautiful gray if left untreated.

The exterior surface of the sauna is untreated wood. If you want to preserve the original color of the outer wall, you can treat it with water-based wood oil.

Alternatively, the outer shell can be painted in any desired color to match your yard's aesthetic, such as the traditional Scandinavian red-black coastal style. Heat-treated improves the wood's rot resistance and reduces moisture-related movement.

### **Benches and interior surfaces of the sauna**

The interior surfaces of the sauna are made of pine, which can be treated with suitable sauna protection products or wax for interior use. The dim atmosphere in the sauna helps relax the mind and muscles, allowing thoughts to come and go peacefully during the sauna session.

## Hygiene

We always recommend washing up before and after sauna bathing. Always use clean sauna bench towels to protect the benches and maintain hygiene. A clean sauna has a fresh scent, which makes sauna bathing a pleasure.

## Cleaning

Ensure the cleanliness and hygiene of the sauna by washing it sufficiently often. We recommend using environmentally friendly cleaning agents such as Kirami's Biowash for washing the sauna. Rinse the sauna walls, benches and floor well after washing; you can also use a garden hose to spray water on the surfaces in question.

## Other safety issues

Ensure the safety of children in the sauna and in its vicinity. Children must not be left unsupervised in the sauna. When the sauna is not in use, its door should be kept closed and locked, if necessary.

Do not overheat the sauna. The recommended sauna temperature is 70–80°C. When going to the sauna while it is cold outside, you should use a bathing hat while cooling off outside to avoid catching a cold.

Avoid using the sauna if you are tired or feeling unwell. Sauna bathing for long periods of time may cause dehydration, and in the worst case scenario, bathing in an excessively hot sauna may cause a heatstroke.

If you have an illness, always ask the doctor for recommendations on sauna bathing.

## WARRANTY

We give our sauna a warranty of 24 months concerning material and manufacturing defects.

The warranty is valid when the user has studied the product's instruction manual and complies with it.

NOTE! An exception to the above is the warranty period of 6 months given to products used for commercial purposes.

- The warranty does not cover any defects typical to wood materials that may occur. E.g. colour changes, changes in humidity, cracks forming, and similar issues.
- The warranty does not cover wear and tear due to normal use.
- The warranty does not cover damage due to user error, for example.
- The warranty does not cover frost damage, either, because it can be avoided with correct use.
- The warranty does not cover any corrosion due to the use of wrong cleaning agents.
- The warranty does not cover any indirect costs, such as building or demolishing a terrace.

Contact the seller of the product immediately regarding issues with warranties. Attempting to repair the product yourself voids the warranty.

## DISPOSING OF THE PRODUCT

The metal parts of the product should be taken to metal recycling, while the wooden parts can be burned, and the glass can be taken to a glass recycling point. The other parts should be disposed of with mixed waste. In Finland, used LED lights can be returned for free and without an obligation to buy a new product to shops where lamps are a part of the usual selection, or alternatively they can be taken to a recycling point.

### HARVIA SPIRIT

<https://mediabank.harvia.com/catalog/Harvia/r/3453/viewmode=previewview/qsr=spirit>



### CONTROL PANEL

<https://mediabank.harvia.com/catalog/Harvia/r/320/viewmode=previewview/qsr=CX170>



GEBRAUCHSANWEISUNG



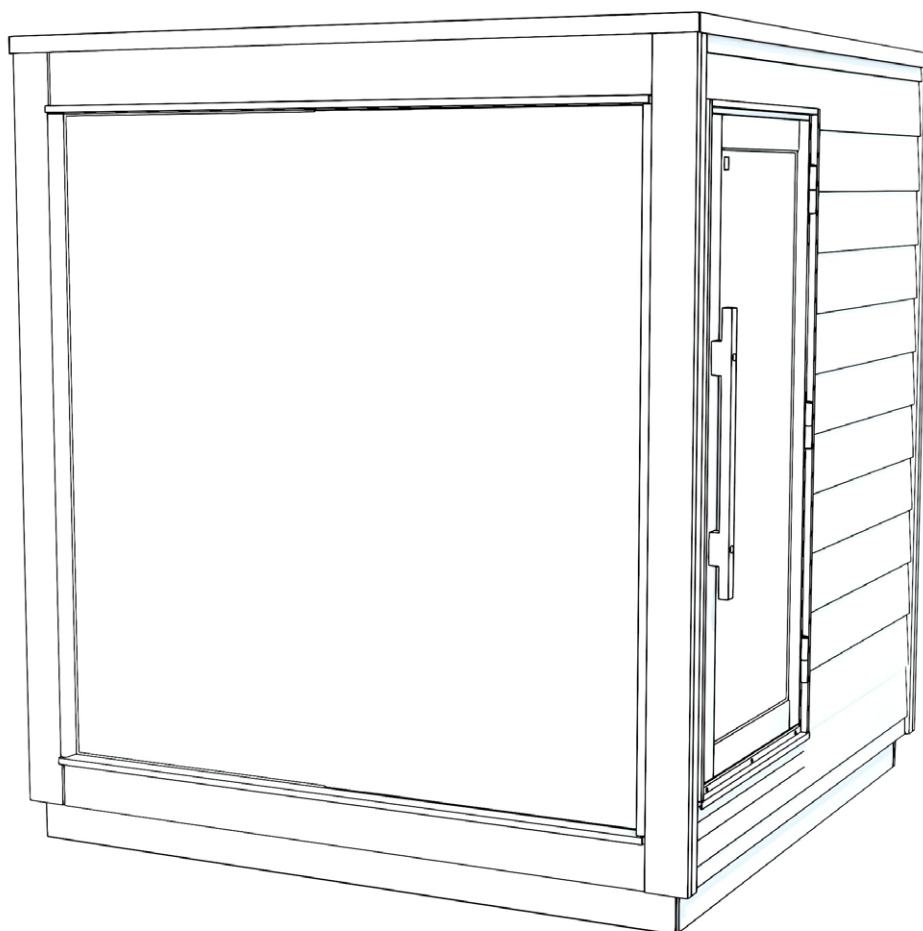







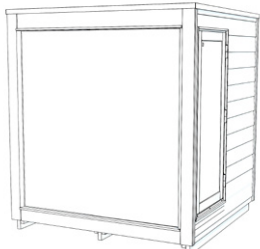

## KIRAMI FinVision® -sauna Dawn

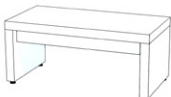

Prüfen Sie unverzüglich den Inhalt der Lieferung!  
Lesen Sie die Gebrauchsanweisung sorgfältig durch und  
bewahren Sie sie für die Zukunft auf.

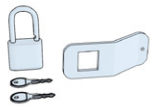

## Lieferinhalt des Kirami FinVision® -sauna Dawn

		Kirami FinVision® -sauna Dawn	1
1.		Deckleiste für Unterbalken	2
2.		Schraube RST 4,2 x 55 Wubau TX20 (braun)	12
3.		Türgriff	2
4.		Sitzbank/Stufe	1
5.		Saunasteine (kleine)	4
6.		Schraube 4,8 x 25 mm	16
7.		Zubehörset	1
7.1		Türverriegelung	1
7.2		Schraube 5 x 80 mm	2
7.3		Abdeckkappe	2
7.4		Gebrauchsanweisung	1

## ÜBERPRÜFUNG DER LIEFERUNG

Wir empfehlen Ihnen, stets zu überprüfen, ob Sie ein unversehrte Paletten erhalten haben, bevor Sie den Frachtbrief unterzeichnen. Wenn Sie später feststellen, dass der Saunainhalt unvollständig ist, kontaktieren Sie bitte den Lieferanten der Sauna.

## TRANSPORT DER SAUNA UND DAS HEBEN AN DEN ZIELORT

Beim Transport der Sauna müssen Hebegurte, Gabelstaplerzinken oder lange Palettenhubwagen so unter die Sauna platziert werden, dass diese die Elemente während des gesamten Hebevorgangs so gut wie möglich stützen, die Sauna gerade und die Tragfähigkeit konstant bleibt.

Die Module können transportiert werden mit:

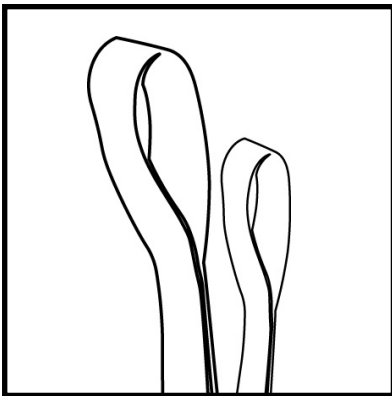

1. Hebegurten (Empfohlen, wenn die Module an ihren endgültigen Platz gehoben werden)

Stellen Sie sicher, dass die Gurte dem Heben standhalten können.

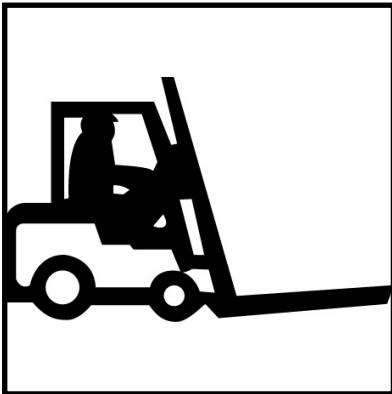

2. Gabelstaplerzinken (empfohlen, wenn die Module vom LKW gehoben werden)

**Die Zinken müssen mindestens zwei Meter lang sein**

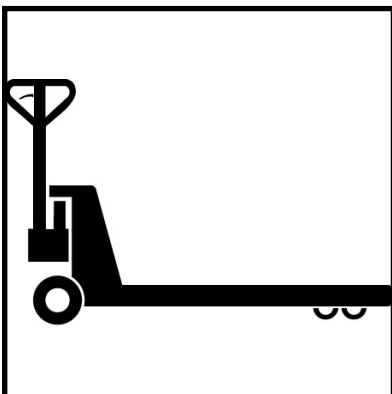

3. Palettenhubwagen (empfohlen, wenn die Module auf dem Boden bewegt werden)

**Die Zinken müssen mindestens zwei Meter lang sein**

Die Sauna muss von der Wandseite aus angehoben werden, die mit dieser Aufschrift versehen ist. Hebegurte/Gabelstaplerzinken müssen an den entsprechenden Markierungen angesetzt werden.

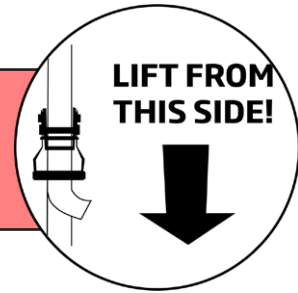

## Anheben mit den Gurten



Legen Sie die Gurte von der Vorderseite des Moduls ausgehend zur Rückseite.



Heben Sie die Module niemals mit seitlich angebrachten Hebegurten an. Dies führt zur Beschädigung des Moduls.

## Anheben mit den Gabelstaplerzinken

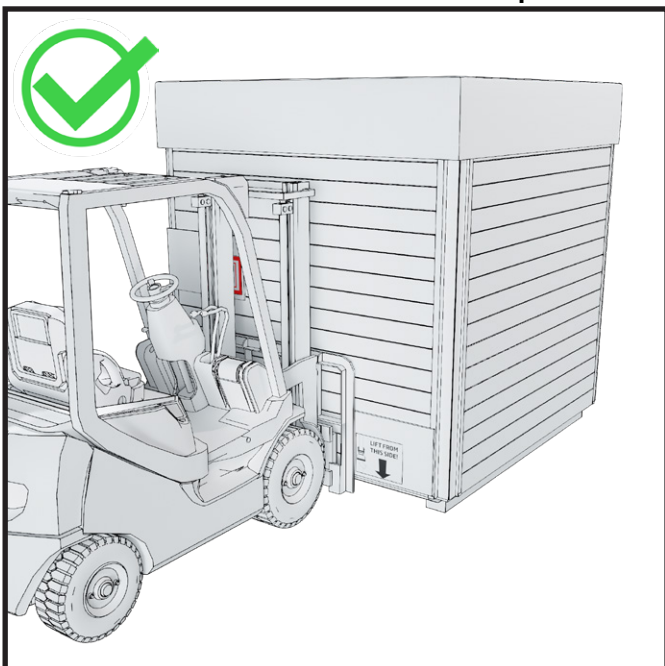

Fahren Sie mit dem Gabelstapler von vorne unter das Modul.

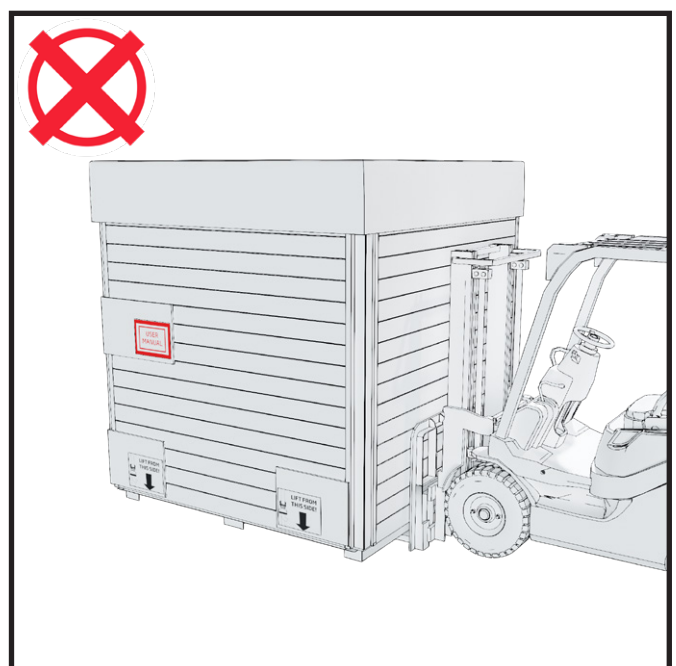

Fahren Sie den Gabelstapler niemals von der Seite unter das Modul. Dies führt zur Beschädigung des Moduls.

## Fundaments

Denken Sie bei der Wahl des Aufstellortes der Sauna an eventuelle Wartungsmaßnahmen. Die Garantie übernimmt keine indirekten Kosten, wie z.B. den Abriss oder Bau einer Terrasse. Vor Erstellung des Fundaments sollte der Wasserabfluss aus der Sauna bis zum endgültigen Standort vorbereitet werden (in der Sauna ist der Wasserabfluss bereits fertig montiert).

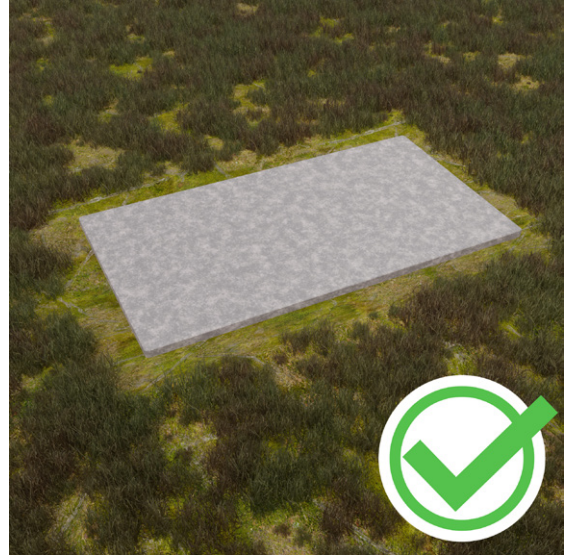
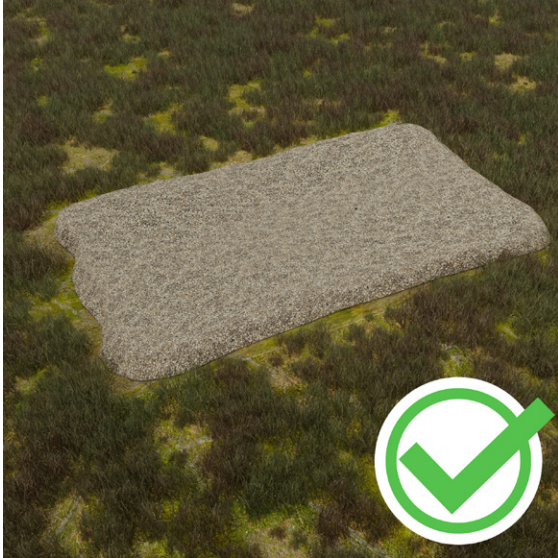

Es ist wichtig, das Modul auf einem ebenen Untergrund zu platzieren, welcher das Gewicht des Moduls tragen kann. Der Boden kann z. B. mit Schotter geebnet werden. Wünschen Sie eine festere Oberfläche, können Sie ein Fundament aus Beton gießen.

Möchten Sie den Boden des Moduls isolieren, empfehlen wir eine 5 - 10 cm dicke Frostschutzplatte unter dem Schotter, diese durchtrennt effizient die unter dem Boden verlaufende Kältebrücke.

**Platzieren Sie die Module niemals direkt auf dem Boden.**



### Schraubpfähle

Auf dem Markt gibt es verschiedene Größen, Längen und Typen von Schraubpfählen. Die Auswahl ist groß, denn die Wahl des Schraubpfahls wird auch von anderen Faktoren als der Größe und Tragfähigkeit des Schraubpfahls beeinflusst.

Die Wahl des geeigneten Modells hängt von der Art des Bodens und der Tiefe der Frostgrenze ab.

**Sie können die Schraubpfähle selbst montieren, sollten sich aber bei der Wahl des geeigneten Modells von einem Fachmann beraten lassen.**



## Fundamente - Betonplatten

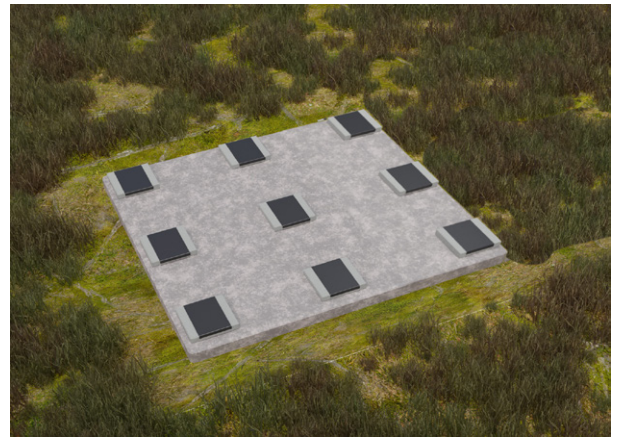
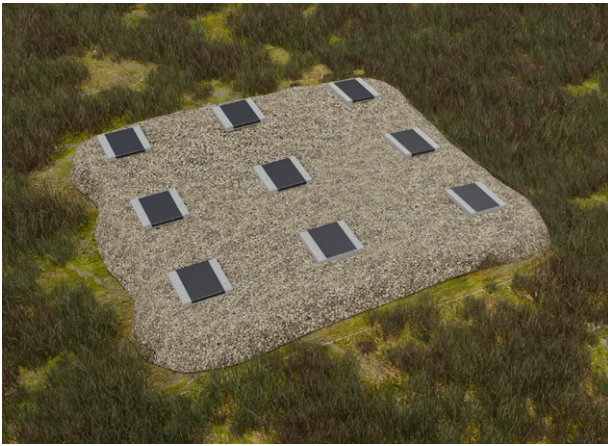

Wir empfehlen, Betonfliesen auf die harte Oberfläche unter den Modulen zu legen, damit die Module leicht erhöht stehen (vgl. Abbildung des Fundaments), und diese Betonfliesen jeweils in ihrer gesamten Breite mit Dachpappe (Teerpappe) zu versehen.

Wenn der Untergrund der Module der Luft stark ausgesetzt wird, bleibt er belüftet und trocknet gut.

Es ist wichtig, auch darauf zu achten, dass die Module nicht weitgehend von einer Wiese oder Weide umrandet sind, da dies verhindert, dass das Holz atmen kann und den Zersetzungsprozess fördert. Der untere Bereich der Module muss stets belüftet werden können.

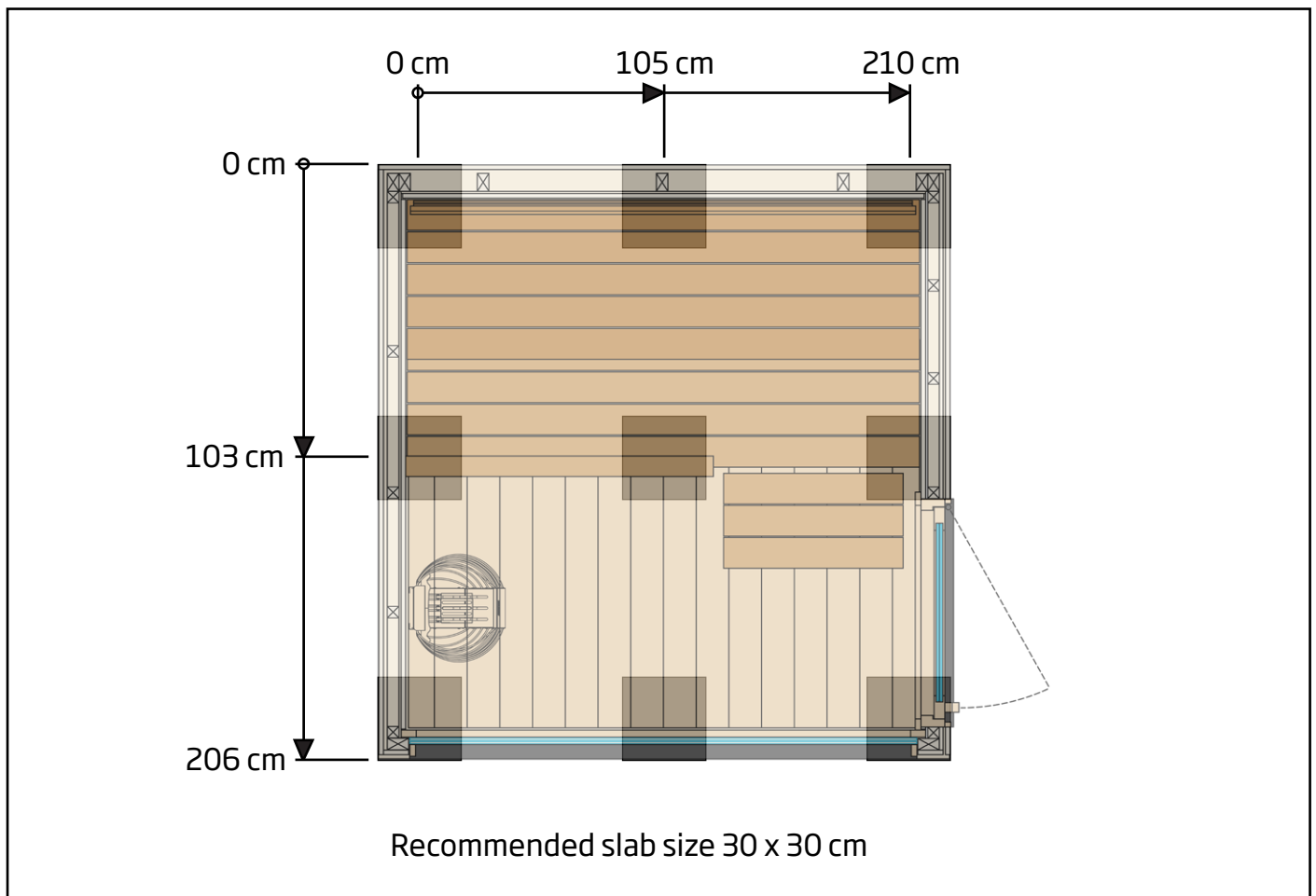

## Entfernen des Transportschutzes

Während des Transports fungiert die eigene Basis des Moduls als Palette, was bedeutet, dass das Modul direkt auf das vom Kunden vorbereitete Fundament gestellt werden kann.

Entfernen Sie den Transportschutz erst dann, wenn das Modul heruntergehoben und an seinem endgültigen Standort befestigt wurde, um unnötige Kratzer und Stöße zu vermeiden.

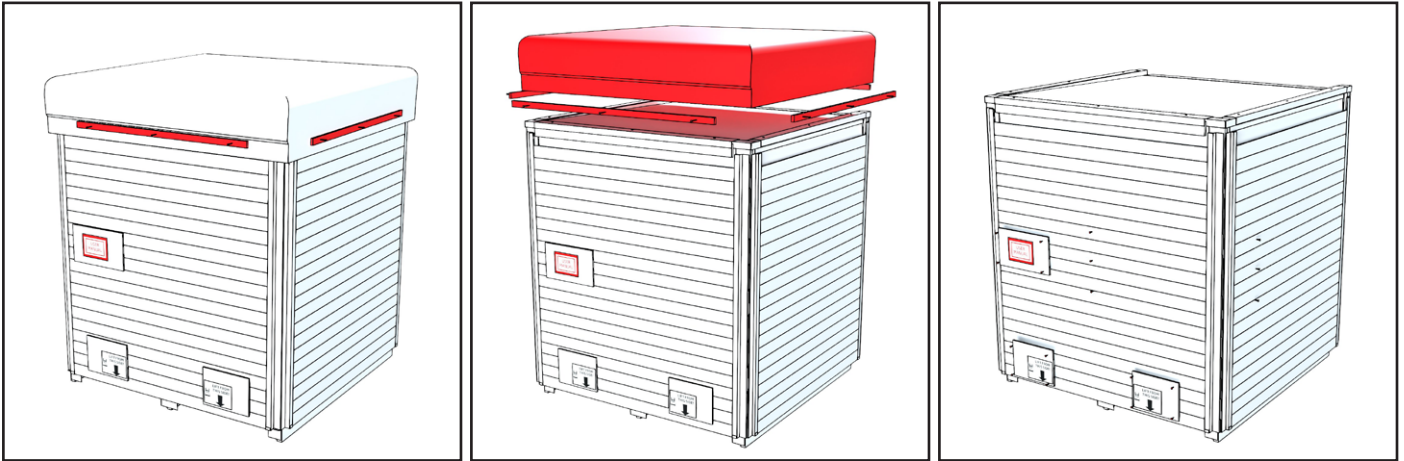

Entfernen Sie die schützenden Abdeckleisten rund um die Sauna und heben Sie die Schutzhülle ab. Lösen Sie die Schilder und Schrauben von der Schutzverkleidung.

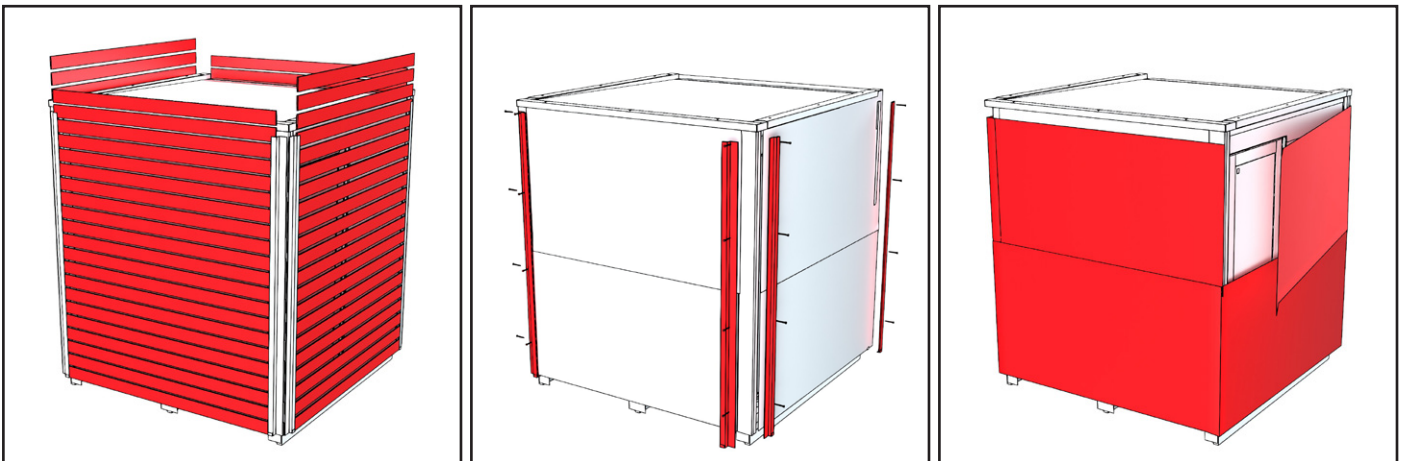

Entfernen Sie die Schutzleisten und lösen Sie die Eckbleche (8 Stück) von den Kanten der Sauna. Entfernen Sie den weißen Verpackungsschutz um die Sauna.

**Achtung! Achten Sie darauf, dass die Schrauben nicht verloren gehen.**

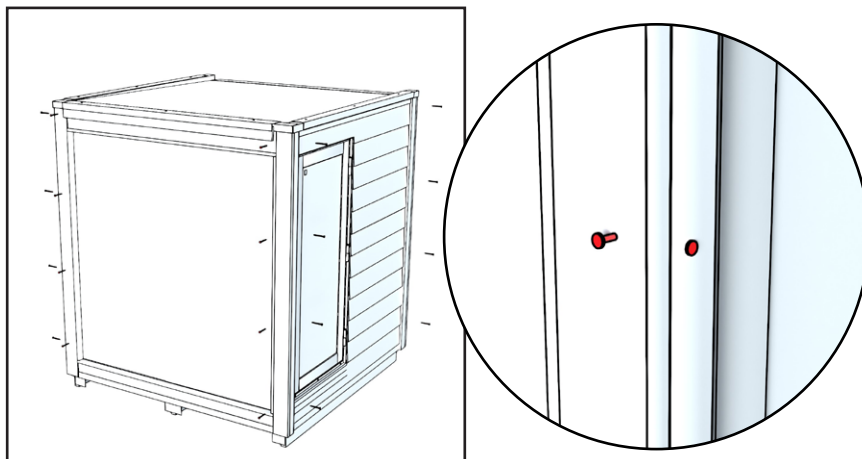

Setzen Sie die Schrauben, mit denen die Eckbleche befestigt wurden, wieder in die Eckleisten ein.



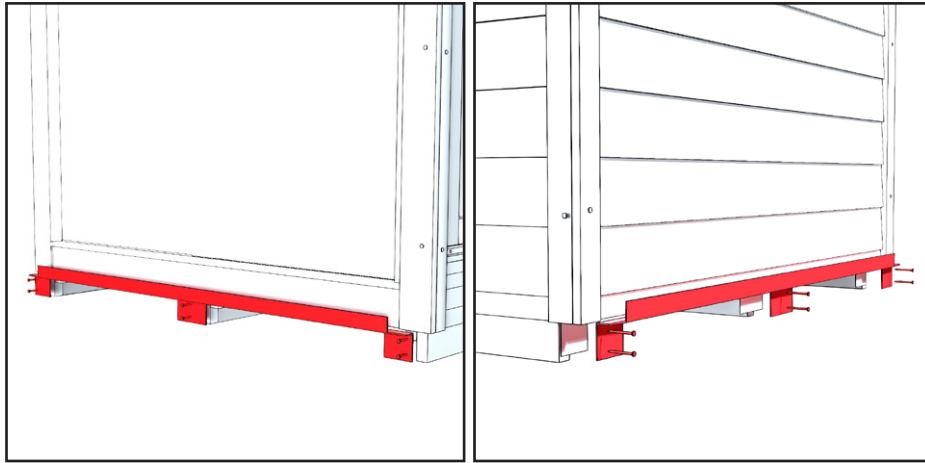

Entfernen Sie das Blech an der vorderen und hinteren Unterkante der Sauna.

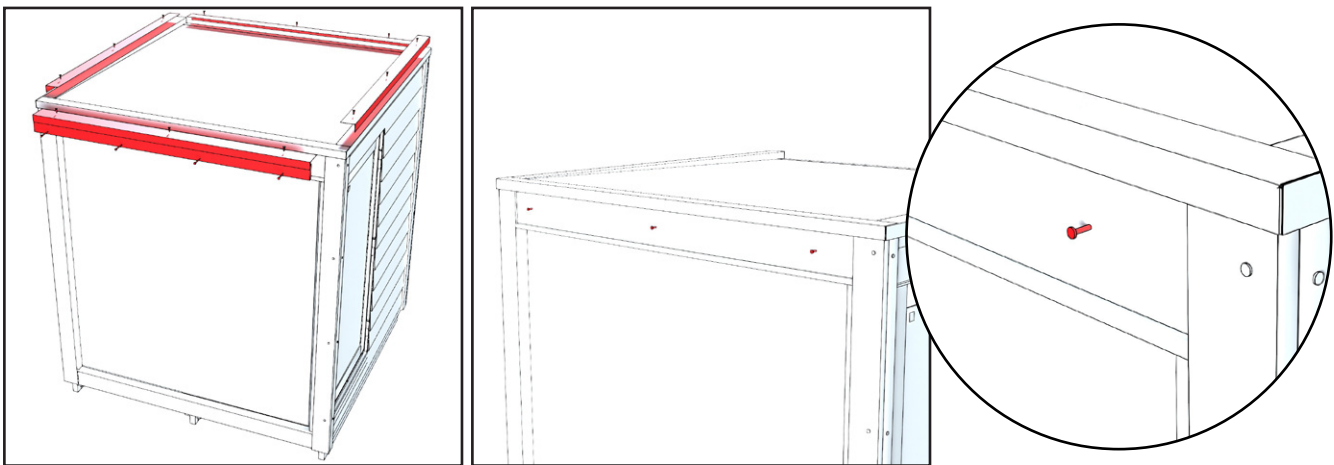

Entfernen Sie die L-Profil-Bleche auf dem Saunadach. Die Bleche sind mit Schrauben von oben und an der Leiste an der Vorderseite der Sauna befestigt. Bringen Sie die Schrauben wieder an der Vorderwand an den Stellen an, an denen die Abdeckung entfernt wurde.

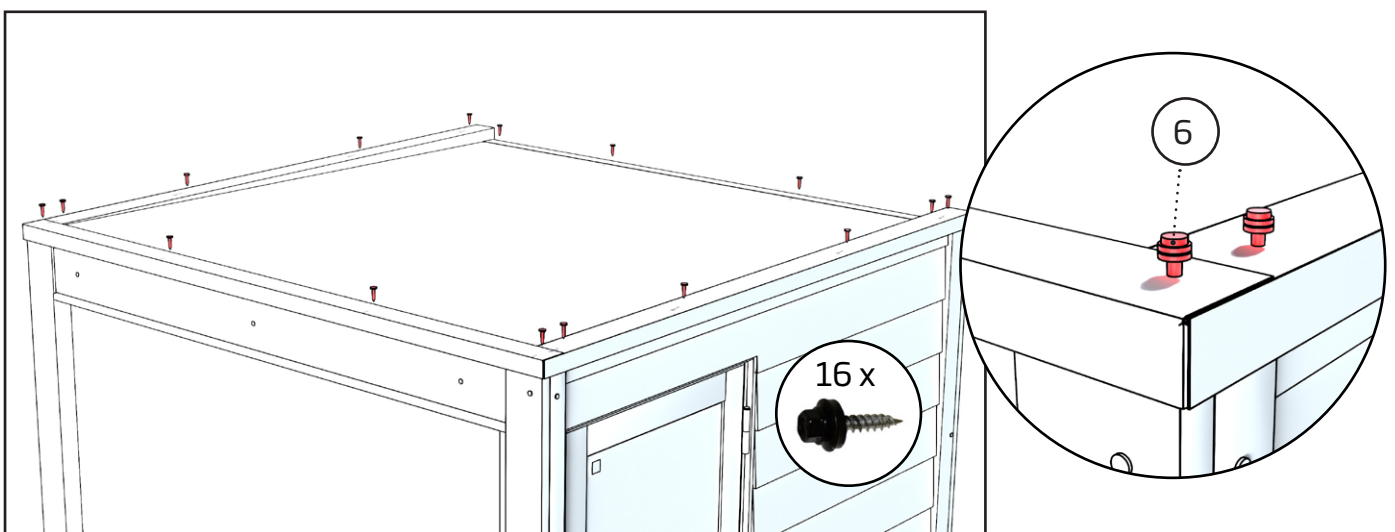

Befestigen Sie die Ränder des Dachblechs mit neuen Dachschrauben. Insgesamt sind es 16 Stück.

## Wasserabfluss

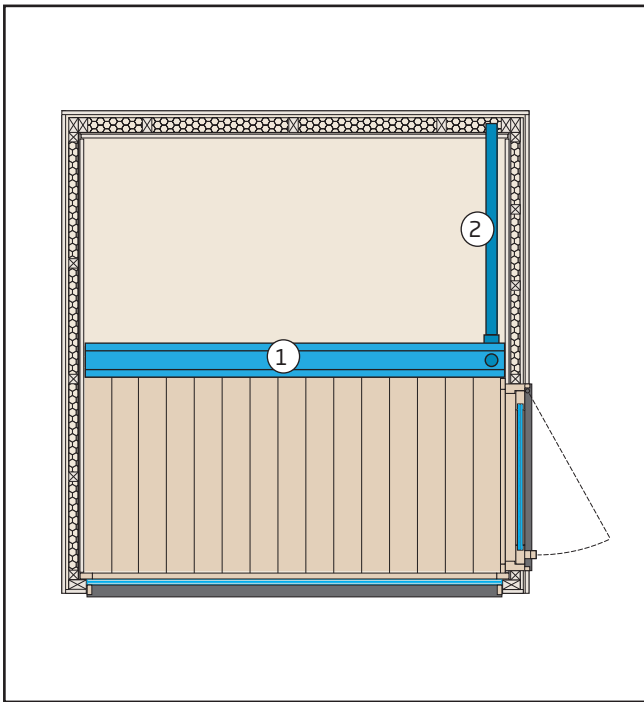

1. Rinne unter dem Boden, die das Wasser in ein PVC-Rohr leitet
2. Ø50 mm PVC-Rohr leitet das Wasser zur Rückwand

In der Sauna werden geringe Wassermengen verwendet, entweder zum Reinigen der Sauna oder zur Körperpflege. Wählen Sie den Verlegungsort der Sauna so aus, dass die Abführung des Wassers nicht problematisch wird.

Wir empfehlen, sich mit den lokalen Bestimmungen der Abwasseraufbereitung vertraut zu machen.

## Ventilation

Die Öffnung für die Zuluft befindet sich in der Nähe des Saunaofens. Die Luft tritt durch das Abluftventil aus, das sich an der Rückwand befindet.

Die Saunakabine muss nach jeder Benutzung des Ofens gründlich getrocknet werden. Um den Trocknungsprozess zu beschleunigen, kann der Ofen eingeschaltet bleiben und die Belüftung der Sauna so hoch wie möglich aufgedreht werden. Wird der Ofen für die Trocknung verwendet, ist zu überprüfen, dass er sich nach der eingestellten Zeit auch wirklich abgeschaltet hat.

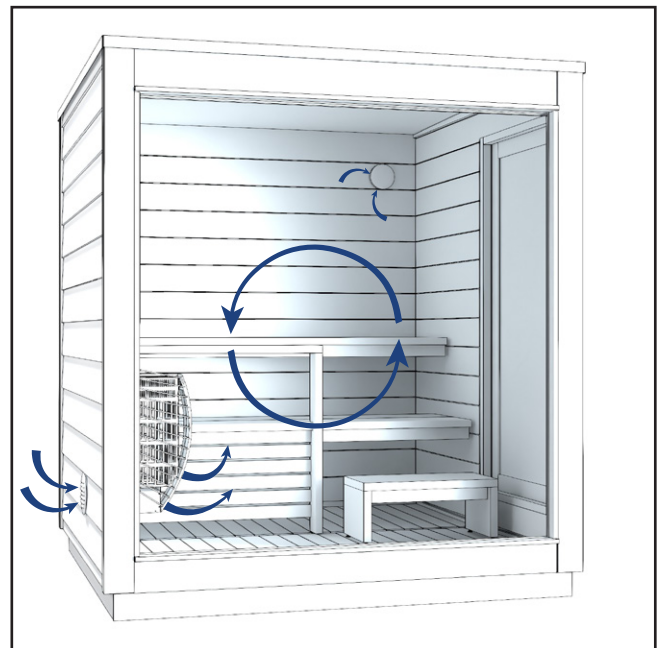

## SAUNATÜR - BEFESTIGUNG UND VERRIEGELUNG

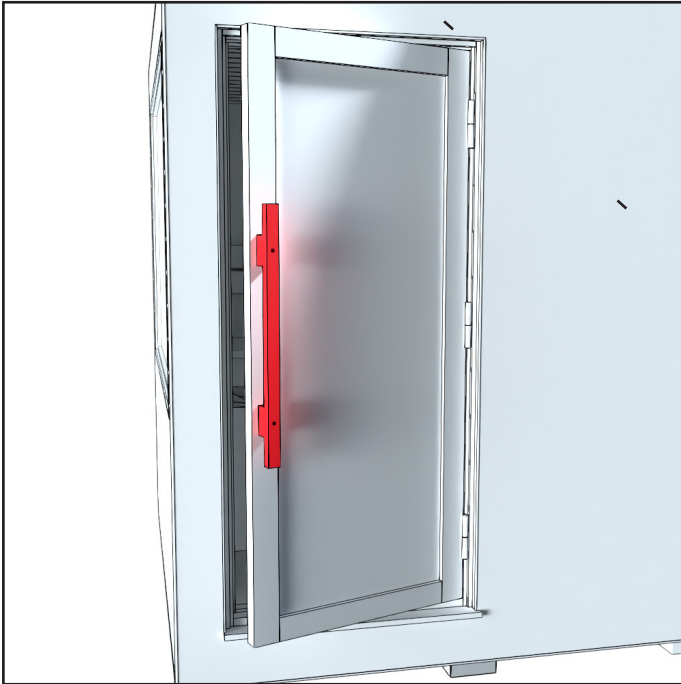

Befestigen Sie den Griff mit zwei Schrauben an der Tür. Die Tür hat vorgebohrte Löcher für die Schrauben.

Decken Sie abschließend die Schraubenlöcher des Griffs mit Stopfen ab.

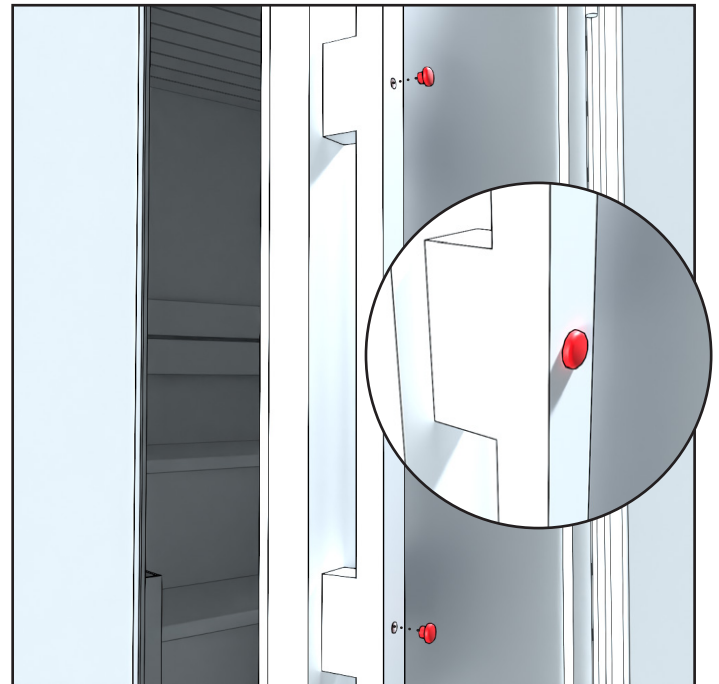
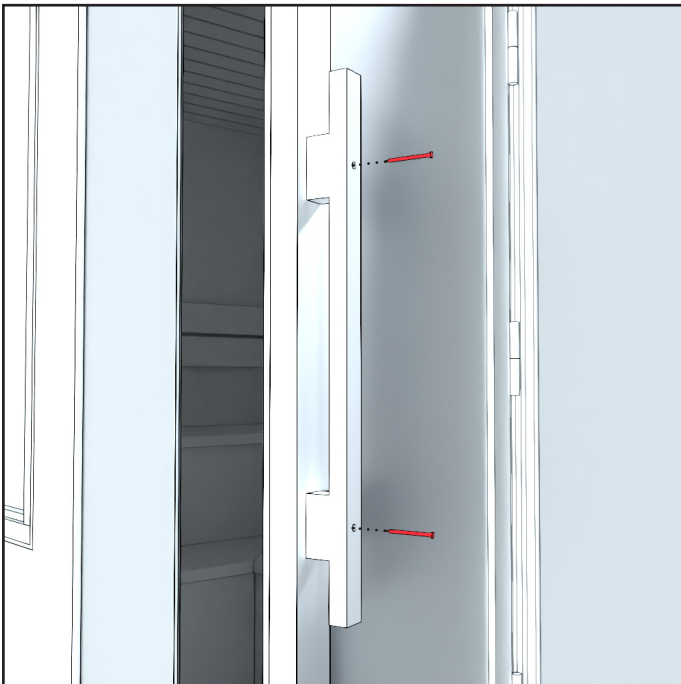

### ROLLENFALLE

Die Wärme- und Feuchtigkeitsbedingungen in der Sauna sowie wetterbedingte Temperaturschwankungen können sich auf die Dichtigkeit der Saunatür auswirken.

Diese kann durch Drehen der Rollenfallenschraube angepasst werden.

Es wird empfohlen, die Rollenfallenschraube von Zeit zu Zeit zu ölen.

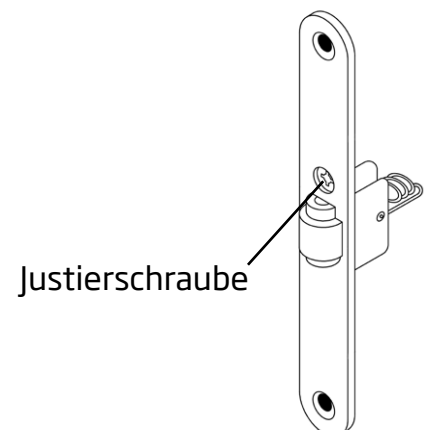

## Verriegelung

Die Tür der Sauna kann mit dem mitgelieferten externen Schloss verriegelt werden. Das Schloss-Set enthält einen Riegel, ein Vorhängeschloss und 2 Schlüssel. Der Sauna wird nur dann verschlossen, wenn die Sauna nicht in Betrieb ist. Das Schloss verhindert, dass sich die Tür bei schlechtem Wetter öffnet und bietet Sicherheit, damit Kinder die Sauna nicht ohne die Anwesenheit eines Erwachsenen betreten können.

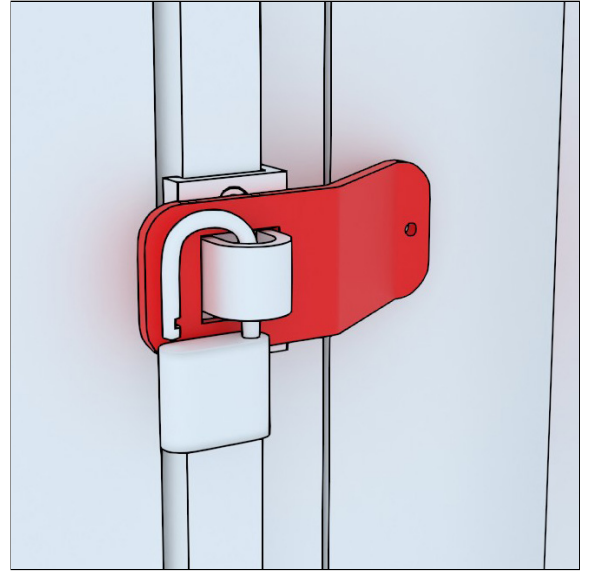

Die Tür der Sauna muss verschlossen sein, wenn sie nicht benutzt wird. Dadurch wird verhindert, dass sich die Tür beispielsweise bei stürmischem Wetter öffnet und beschädigt wird.

## MONTAGE



Achtung! Schließen Sie die Sauna nicht an das Stromnetz an, bevor Sie die Steine in den Ofen gelegt haben.



Die Sauna muss gemäß den örtlichen Vorschriften an das Stromnetz angeschlossen werden.

Das Anschlusskabel zur Sauna muss  $5 \times 2,5 \text{mm}^2$  und die Sicherungen  $3 \times 16 \text{A}$  sein.

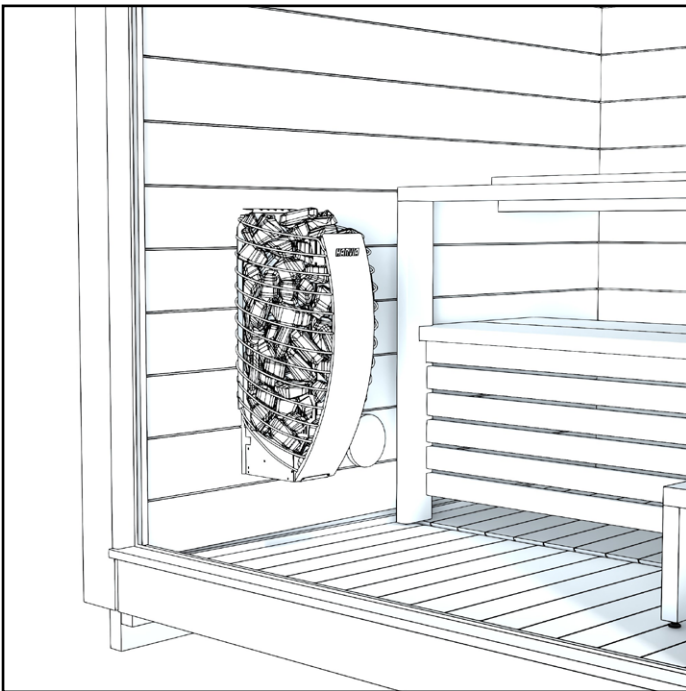

1. Legen Sie die Steine in den Ofen. Eine detaillierte Anleitung finden Sie in der mit dem Ofen gelieferten Gebrauchsanweisung.

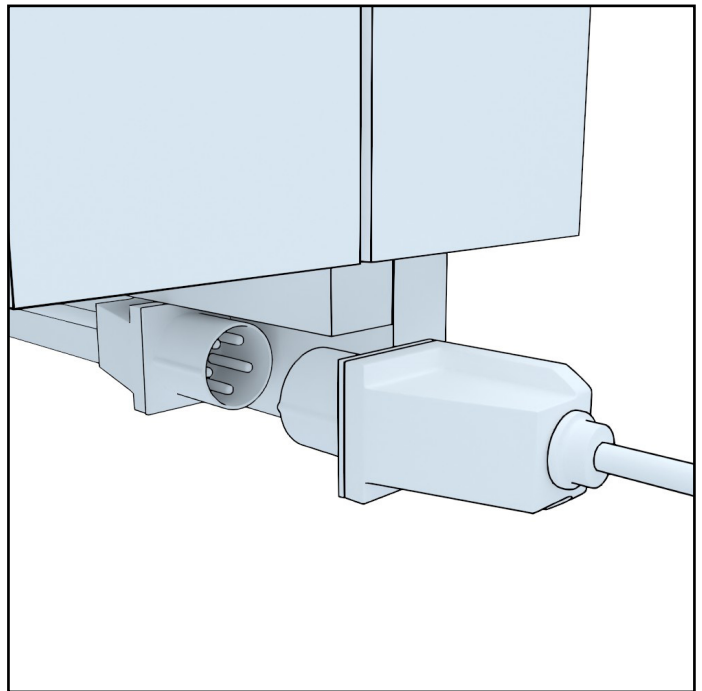

2. Schließen Sie die Sauna an das Stromnetz an. Der Anschluss befindet sich an der Rückseite der Sauna auf der Seite des Ofens.

Das Anschlusskabel muss  $5 \times 2,5 \text{mm}^2$  sein und die Sicherungen müssen  $3 \times 16 \text{A}$  sein.

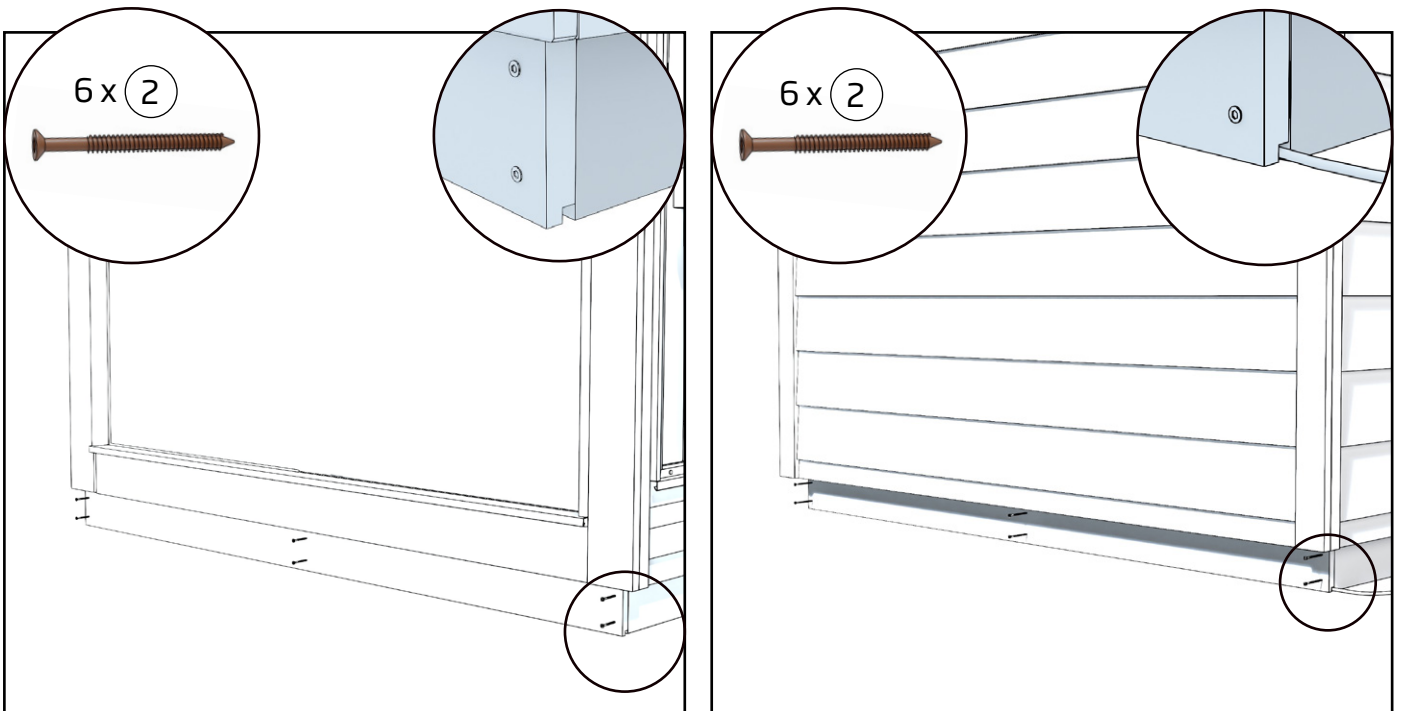

3. Bringen Sie zum Schluss die Sockelleisten an den vorderen und hinteren Transportstützen mit 6 braunen Terrassenschrauben pro Sockelleiste an.

Platzieren Sie die Sockelleisten so, dass die Nuten in der Leiste nach unten zeigen.

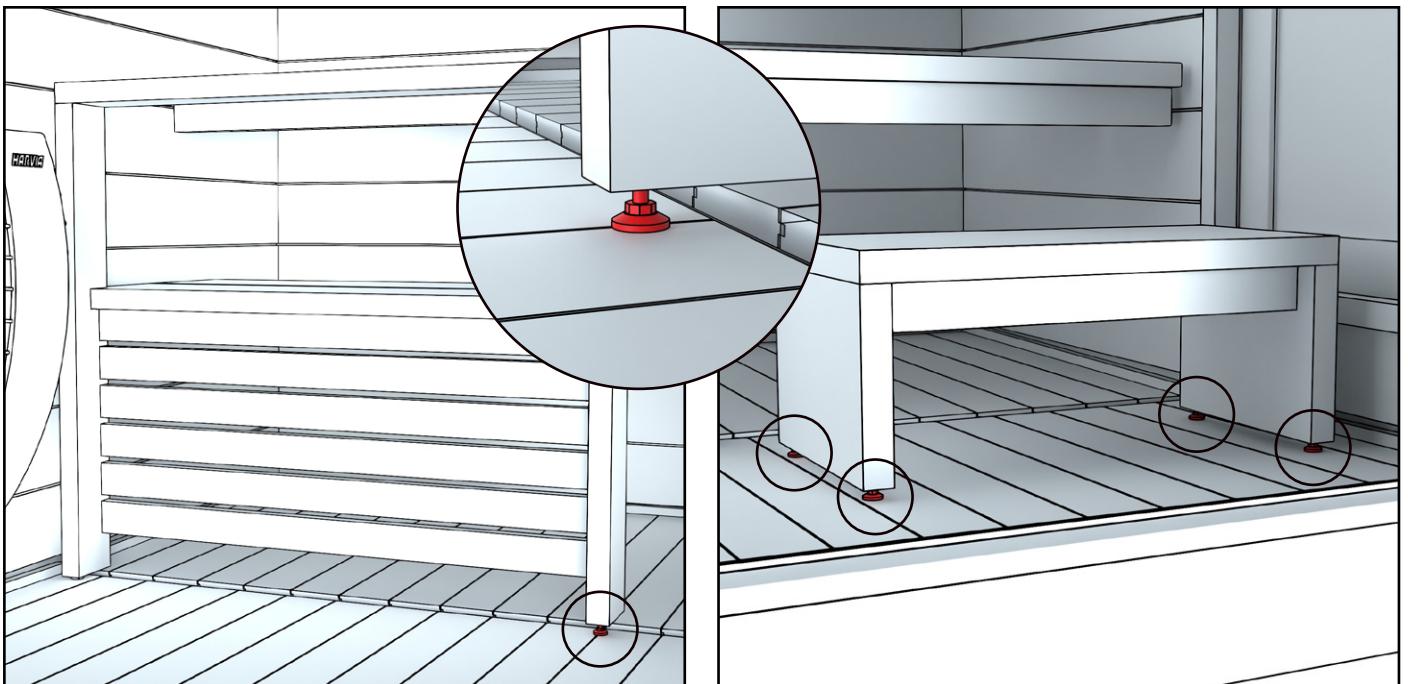

Ziehen Sie den verstellbaren Fuß des Geländers fest gegen den Boden. Auf der Wandseite der Kante ist der verstellbare Fuß bereits fest eingestellt. Stellen Sie die Stellfüße des Tritthockers entsprechend der Bodenneigung so ein, dass sie gerade stehen.



## NUTZUNG VON OFEN UND VERDAMPFER

**DER OFEN DARF NICHT OHNE STEINE BEHEIZT WERDEN. EIN ZU GERING AUFGEFÜLLTER STEINKORB FÜHRT ZU FEUERGEFAHR!**

Wenn das Steuergerät an die Stromversorgung angeschlossen ist und der Hauptschalter betätigt wird, befindet sich das Steuergerät im Standby-Modus und ist betriebsbereit. Die Kontrollleuchten der I/O-Tasten leuchten auf dem Bedienfeld.

**ACHTUNG!** Bevor Sie den Ofen anschalten, bitte überprüfen, dass keine Gegenstände auf dem Ofen oder in der unmittelbaren Nähe des Ofens liegen.

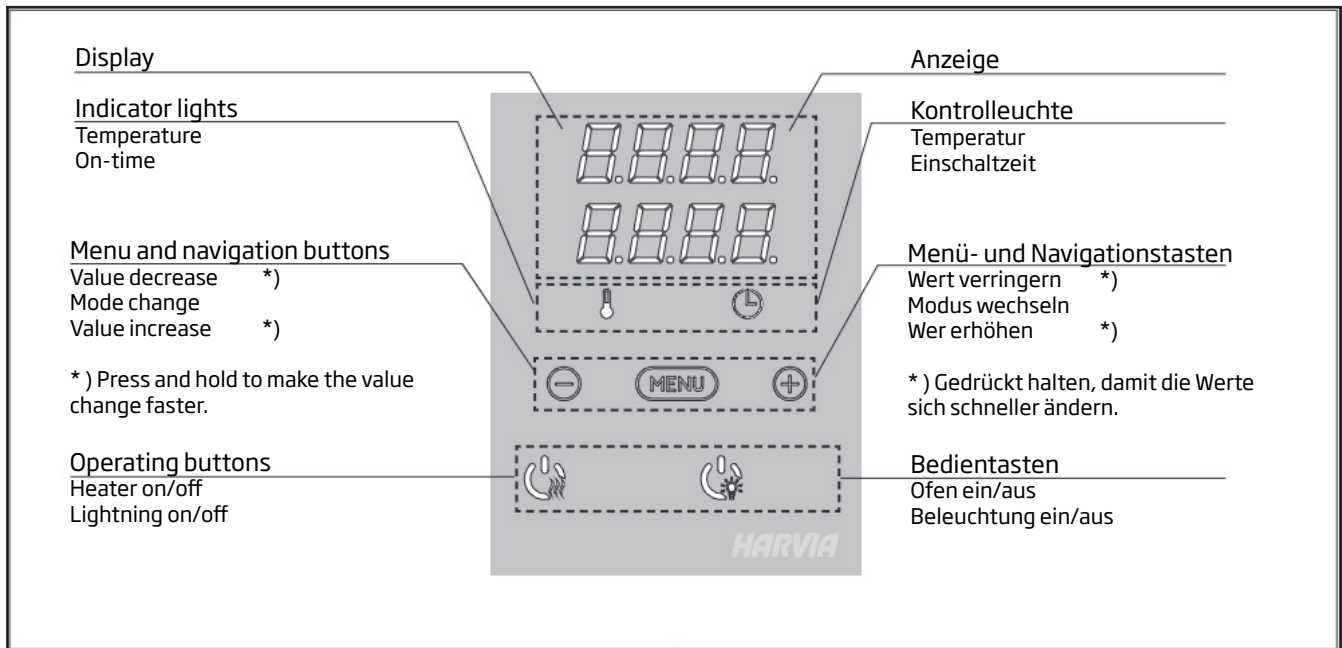

### Ofen einschalten



Drücken Sie auf dem Bedienfeld die I/O-Taste für den Ofen, um den Ofen einzuschalten.

Beim Einschalten des Saunaofens zeigt die obere Zeile des Displays die eingestellte Temperatur, während die untere Zeile fünf Sekunden lang die Einschaltzeit anzeigt.

Sobald die gewünschte Temperatur in der Saunakabine erreicht wurde, werden die Heizelemente automatisch ausgeschaltet. Um die gewünschte Temperatur beizubehalten, schaltet das Steuergerät die Heizelemente in regelmäßigen Zeitabständen ein und aus.

### Ofen ausschalten

Der Ofen wird ausgeschaltet und das Steuergerät schaltet in den Standby-Modus um, wenn

- die I/O-Taste gedrückt wird
- die eingestellte Einschaltzeit abläuft oder
- ein Fehler auftritt.

**ACHTUNG!** Prüfen Sie unbedingt, ob die Stromversorgung zum Saunaofen abgetrennt ist, nach dem die Einschaltzeit abgelaufen ist, die Entfeuchtung beendet wurde bzw. der Ofen manuell ausgeschaltet wurde.

## Beleuchtung

Die Sauna verfügt über eine vorinstallierte LED-Beleuchtung an der Vorderseite der oberen und unteren Bänke.



Schalten Sie die Lampen ein oder aus, indem Sie die Taste auf dem Bedienfeld drücken.









**Notiz! Es gibt keine mechanische Belüftung in der Kirami FinVision® -Sauna**

## Tastensperre

	<p>Press and hold the heater and light buttons for three seconds.</p>	<p>Halten Sie die Nutzungstasten des Ofens und der Beleuchtung drei Sekunden lang gedrückt.</p>
	<p>-CL- is shown on the display. Panel lock can be activated only in standby mode. Panel lock also prevents remote start.</p>	<p>Auf dem Bildschirm erscheint -CL-. Die Tastensperre kann nur im Bereitschaftsmodus eingeschaltet werden. Die Tastensperre verhindert auch das Einschalten durch Fernbedienung.</p>

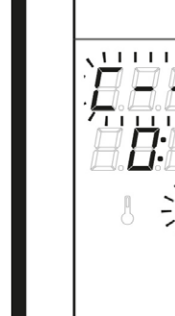
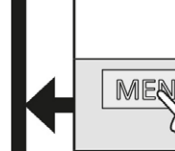
## BASIC SETTINGS/GRUNDEINSTELLUNGEN

	<b>Basic mode (heater on)</b> The top row shows the sauna room temperature. The bottom row shows the remaining on-time. Both indicator lights glow.	<b>Basis-Modus (Ofen an)</b> Die obere Zeile zeigt die Temperatur in der Saunakabine an. Die untere Zeile zeigt die verbleibende Einschaltzeit an. Beide Kontrollleuchten leuchten.
	Press the MENU button to open the settings menu.	Öffnen Sie das Einstellungsmenü, indem Sie die MENU-Taste drücken.
	<b>Sauna room temperature</b> The display shows the sauna room temperature setting. Temperature indicator light blinks. <ul style="list-style-type: none"> <li>Change the setting to the desired temperature with the - and + buttons. The range is 40–110 °C.</li> </ul>	<b>Temperatur in der Saunakabine</b> Das Display zeigt die Temperatureinstellung für die Saunakabine an. Die Temperaturkontrollleuchte blinkt. <ul style="list-style-type: none"> <li>Ändern Sie die Einstellung mit den Tasten - und + auf die gewünschte Temperatur. Der Einstellbereich beträgt 40–110 °C.</li> </ul>
	Press the MENU button to access the next setting.	Gehen Sie zur nächsten Einstellung über, indem Sie die MENU-Taste drücken.
	<b>Remaining on-time</b> Press the + and - buttons to adjust the remaining on-time.	<b>Verbleibende Einschaltzeit</b> Stellen Sie mit den Tasten - und + die verbleibende Einschaltzeit ein.
Example: the heater will be on for 3 hours and 40 minutes.		Beispiel: Der Saunaofen wird 3 Stunden und 40 Minuten lang laufen.
	<b>Pre-setting time (timed switch-on)</b> <ul style="list-style-type: none"> <li>Press the + button until you overstep the maximum on-time. Temperature indicator light switches off. Pre-setting time symbol blinks on the screen.</li> <li>Select the desired pre-setting time using the - and + buttons. The time changes in 10 minute steps.</li> </ul>	<b>Vorwahlzeit (zeitgesteuertes Einschalten)</b> <ul style="list-style-type: none"> <li>Drücken Sie die Taste +, bis die maximale Einschaltzeit überschritten ist. Die Temperaturkontrollleuchte erlischt. Das Symbol für die Vorwahlzeit blinkt auf der Anzeige.</li> <li>Wählen Sie mit den Tasten - und + die gewünschte Vorwahlzeit aus. Die Zeit kann in 10-Minuten-Schritten geändert werden.</li> </ul>
Example: the heater will start after 10 minutes.		Beispiel: Der Saunaofen wird in 10 Minuten eingeschaltet.
	Press the MENU button to exit.	Drücken Sie die MENU-Taste, um die Einstellungen zu beenden.
	<b>Basic mode (pre-setting time running, heater off)</b> The decrease of remaining pre-setting time is shown until zero appears, after which the heater is switched on.	<b>Basis-Modus (Vorwahlzeit läuft, Ofen aus)</b> Die sich verringernde Vorwahlzeit wird bis zum Stand von null angezeigt, und anschließend wird der Ofen eingeschaltet.

AUSFÜHRLICHERE ANLEITUNGEN FINDEN SIE IN DER MIT DEM BEDIENFELD MITGELIEFERTEN GEBRAUCHSANWEISUNG ODER ÜBER DEN FOLGENDEN LINK

<https://mediabank.harvia.com/ext/catalog/Harvia/r/320/viewmode=previewview/qsr=Harvia%20CX170>



# GENERAL

## Vorheizen vor der Benutzung der Sauna

Vor dem ersten Aufheizen der Sauna ist es ratsam, den Staub mit einem feuchten Tuch abzuwischen oder z. B. mit einem Gartenschlauch abzuspritzen. Wenn Sie Reinigungsmittel verwenden, sollten Sie umweltfreundliche, für die Sauna geeignete Produkte wie Kirami Bi-opesu benutzen. Überprüfen Sie außerdem, ob der Ofen gemäß der Gebrauchsanweisung mit genügend Steinen bestückt ist, ob das Brandschutzblech an seinem Platz ist und dass sich in der Nähe des Ofens keine brennbaren Gegenstände befinden (beispielsweise dürfen Textilien nicht auf oder in unmittelbarer Nähe des Ofens getrocknet werden). Denken Sie immer daran, den Ofen im Blick zu behalten und sicherzustellen, dass kleine Kinder oder Tiere nicht alleine in die Nähe des beheizten Ofens gelangen können.

## Saunieren

Am wichtigsten ist die ausreichende Flüssigkeitszufuhr, d. h. Sie müssen zwischen den Saunagängen Wasser trinken. Ungeachtet dessen, dass Saunieren gesundheitsfördernd ist, sollten Sie stets auf Ihren Körper achten. Ein guter Aufguss setzt sich aus der richtigen Temperatur, Feuchtigkeit und einem ausreichenden Luftzug zusammen. In Finnland wird normalerweise bei einer Temperatur zwischen 70 - 80 °C sauniert. Die Aufgüsse sollten dennoch eine Temperatur von mindestens 70 °C haben, damit eventuelle Bakterien abgetötet werden.

Kinder unter sechs Monaten sollten nicht in die Sauna mitgenommen werden, da ihre Widerstandsfähigkeit noch nicht entwickelt ist. Das Saunieren kann bereits im zarten Alter von sechs Monaten in kleinen Intervallen ohne Aufgüsse und auf der unteren Bank begonnen werden. Wenn Sie unter einer Krankheit leiden, achten Sie bitte stets auf die Empfehlungen Ihres Arztes in Bezug auf das Saunieren.

Beachten Sie, dass sich der Saunaofen und dessen Teile in der Aufheizphase erwärmen. Verwenden Sie immer Schutzhandschuhe, wenn Sie Teile des Saunaofens berühren. Bewegen Sie sich vorsichtig in der Sauna, denn der Boden und die Bänke könnten rutschig sein.

## Von uns empfohlenes Zubehör

Wir empfehlen folgendes Zubehör, um das Saunieren so leicht und angenehm wie möglich zu gestalten. Aufgüsseimer und -kelle sind erforderlich, um Wasser in der passenden Menge auf den Saunaofen zu gießen. Ein Saunathermometer hilft bei der Temperaturkontrolle, sowohl beim Aufheizen der Sauna als auch beim Wärmehalt. Sitztücher fördern die Hygiene; die Sitzbänke fühlen sich nicht heiß an und die Sitztücher dekorieren die Sauna. Verschiedene Saunadüfte erzeugen Erlebnisse für die Sinne, so hat zum Beispiel der Saunaduft Eukalyptus eine befreiende Wirkung auf verstopfte Nasen (bitte beachten Sie aber stets die Gebrauchsanweisung auf der Rückseite der Saunaduft-Verpackung).



Wir empfehlen die Verwendung von Bio-Saunadüften. Sie sind umweltfreundlich. Eine Sauna- und Badekappe (Mütze) schützt die Badegäste insbesondere bei kalten Wetterbedingungen in der Abkühlphase vor Erkältungen. In Finnland verwenden wir den Saunaquast auch im Sommer. Der Saunaquast wird durch Zusammenbinden von Birkenzweigen gefertigt. Hiermit „verhauen“ wir Finnen uns selbst. Das „Verhauen“ mit Saunaquasten steigert die Blutzirkulation.

## Sauna und Badefass - die besten Freunde

In Finnland sind Sauna und Badefass oftmals unzertrennliche Freunde: wo ein Badefass ist, steht auch eine Sauna. Es ist herrlich, sich einen Moment lang von den Aufgüssen der Sauna im Garten abzukühlen und sich dann in einem gleichmäßig warmen Badefass zu entspannen. Das Badefass ist an sich schon ein Genuss, der durch die Sauna vollendet wird. In der Sauna genießen Sie die Stille und das Knistern des Saunaofens, während Sie im Badefass den Geräuschen der Natur lauschen können.

## PFLEGE UND SICHERHEIT DER SAUNA

### Austausch der Saunaofensteine

Die Wartung gehört zur normalen Nutzung des Saunaofens. Die Steine müssen regelmäßig ausgetauscht werden, um eine ordnungsgemäße und einwandfreie Funktion des Saunaofens zu gewährleisten. Die Steine werden mit der Zeit durch die thermische Belastung brüchig. Die Steine müssen nicht jedes Jahr ausgetauscht werden, sollten aber umgelagert werden. In der Sauna haben wir konventionelle Harvia-Saunaofensteine verwendet.

### Eigenschaften des Holzes und Oberflächenbehandlung

Um ein rustikales Erscheinungsbild zu erzielen, zeigen sich auf den Außenpaneelen die natürlichen Merkmale des Holzes, wie z. B. knorrige Stellen und kleine Risse.

Holz ist ein natürliches Material, von dessen Eigenschaften nachstehende bekannt sein sollten. Gewöhnlich vergrauen Holzmaterialien je nach Sonneneinstrahlung innerhalb eines Jahres. Manchmal kann aus Astgabeln Harz austreten, welches mit einem Stahlspachtel entfernt werden kann. Danach kann die Stelle mit Astlack behandelt werden. Aus dem Holz können sich Splitter lösen, die unverzüglich mit einer sterilen Nadel zu entfernen sind (beispielsweise mit Wundreiniger desinfizieren).

### Außenfläche der Sauna

Die Außenverkleidung der Sauna wird aus witterungsbeständigen, wärmebehandelten Paneelen aus Kiefernholz gefertigt. Die Oberfläche der fertigen Außenverkleidung der Sauna kann so belassen werden, wie sie ist. Die Außenoberflächen werden im Laufe der Zeit eine schöne graue Patina bilden, wenn sie nicht behandelt werden.

Die Außenoberfläche der Sauna besteht aus unbehandeltem Holz. Wenn Sie die ursprüngliche Farbe der Außenwand erhalten möchten, können Sie sie mit Holzöl auf Wasserbasis behandeln.

Sie können die Außenverkleidung auch in einer Farbe Ihrer Wahl streichen, die zu Ihrem Garten passt, z. B. Rot-Schwarz im skandinavischen Schärenstil. Die Wärmebehandlung verbessert die Widerstandsfähigkeit des Holzes gegenüber Fäulnis und verringert die Feuchtigkeitsabsorption.

### Innenfläche und Saunabänke

Die Innenoberflächen der Sauna sind aus Kiefer und können mit einem speziell für Saunen geeigneten Anstrich ("Saunasuoja") oder Wachs behandelt werden. Die schummrige Atmosphäre in der Sauna wird Ihren Geist und Ihre Muskeln entspannen und Sie können in aller Ruhe Ihren Gedanken freien Lauf lassen.

## Hygiene

Wir empfehlen, sich stets vor und nach dem Saunieren zu waschen. Zum Schutz der Bänke und zur Förderung der Hygiene sind stets saubere Sitztücher zum Saunieren zu verwenden. Eine saubere Sauna riecht frisch und macht das Saunabad zum Genuss.

## Reinigung

Sorgen Sie für Reinheit und Hygiene, indem Sie die Sauna ausreichend oft reinigen. Zum Reinigen der Sauna empfehlen wir biologische Waschmittel, z. B. Biopesu von Kirami. Spülen Sie die Wände, Bänke und den Boden nach der Reinigung gut ab. Sie können die betreffenden Flächen auch einfach mit einem Gartenschlauch abspritzen.

## Sonstiges zur Sicherheit

Sorgen Sie in der Sauna und deren Umfeld für die Sicherheit von Kindern. Kinder dürfen nicht unbeaufsichtigt in der Sauna zurückgelassen werden. Wird die Sauna nicht genutzt, sollte ihre Tür ge- und bei Bedarf auch verschlossen werden.

Heizen Sie die Sauna nicht zu stark auf. Die empfohlene Temperatur in der Sauna liegt bei 70 - 80°C.

Wenn Sie bei kaltem Wetter saunieren, sollten Sie in den Abkühlphasen eine Badekappe oder Mütze tragen, damit Sie sich nicht erkälten.

Wenn Sie sich nicht wohlfühlen oder müde sind, sollten Sie nicht in die Sauna gehen.

Ein zu langer Saunagang kann zu Flüssigkeitsdefizit und der Besuch einer zu heißen Sauna im schlimmsten Fall zu einem Hitzschlag führen.

Wenn Sie unter einer Krankheit leiden, achten Sie bitte stets auf die Empfehlungen Ihres Arztes in Bezug auf das Saunieren.



## GARANTIE

Wir gewähren auf unsere Sauna eine Garantie von 24 Monaten auf Material- und Herstellungsfehler. Die Garantie ist gültig, wenn sich der Benutzer mit der Bedienungsanleitung vertraut gemacht hat und diese beachtet.

ACHTUNG! Wenn das Produkt gewerblich genutzt wird, beläuft sich die Garantiezeit auf 6 Monate.

- Die Garantie greift nicht für eventuell auftretende Fehler, die für Holzmaterialien typisch sind, wie z. B. Farbveränderungen, Feuchtigkeitsschwankungen, Rissbildung und ähnliches.
- Die Garantie greift nicht für den Verschleiß bei normaler Nutzung.
- Die Garantie greift auch nicht bei Schäden, die durch Bedienfehler verursacht worden sind.
- Die Garantie gilt nicht für Frostschäden, da diese durch korrekte Nutzung vermieden werden können.
- Die Garantie gilt nicht für mögliche Verätzungen, die durch den falschen Einsatz von Waschmitteln verursacht wurden.
- Die Garantie deckt keine indirekten Kosten, wie z.B. das Anlegen oder Abreißen einer Terrasse.

Kontaktieren Sie bei Garantieangelegenheiten den Verkäufer des Produkts. Wenn Sie versuchen, das Produkt eigenständig zu reparieren, führt dies zum Verfall der Garantie.

## ENTSORGUNG DES PRODUKTS

Die Metallteile des Produkts müssen zum Metallrecycling gebracht werden, die Holzteile können verbrannt werden und das Glas ist dem Glasrecycling zuzuführen. Die übrigen Teile sind als Restmüll zu entsorgen. Gebrauchte LED-Leuchten können in Finnland kostenlos und ohne Neuprodukt-Kaufverpflichtung in Geschäften abgegeben werden, die diese Lampen führen. Alternativ können sie zu einer Recyclingstelle gebracht werden.

### HARVIA SPIRIT

<https://mediabank.harvia.com/catalog/Harvia/r/3453/viewmode=previewview/qsr=spirit>



### STEUERGERÄT

<https://mediabank.harvia.com/catalog/Harvia/r/320/viewmode=previewview/qsr=CX170>







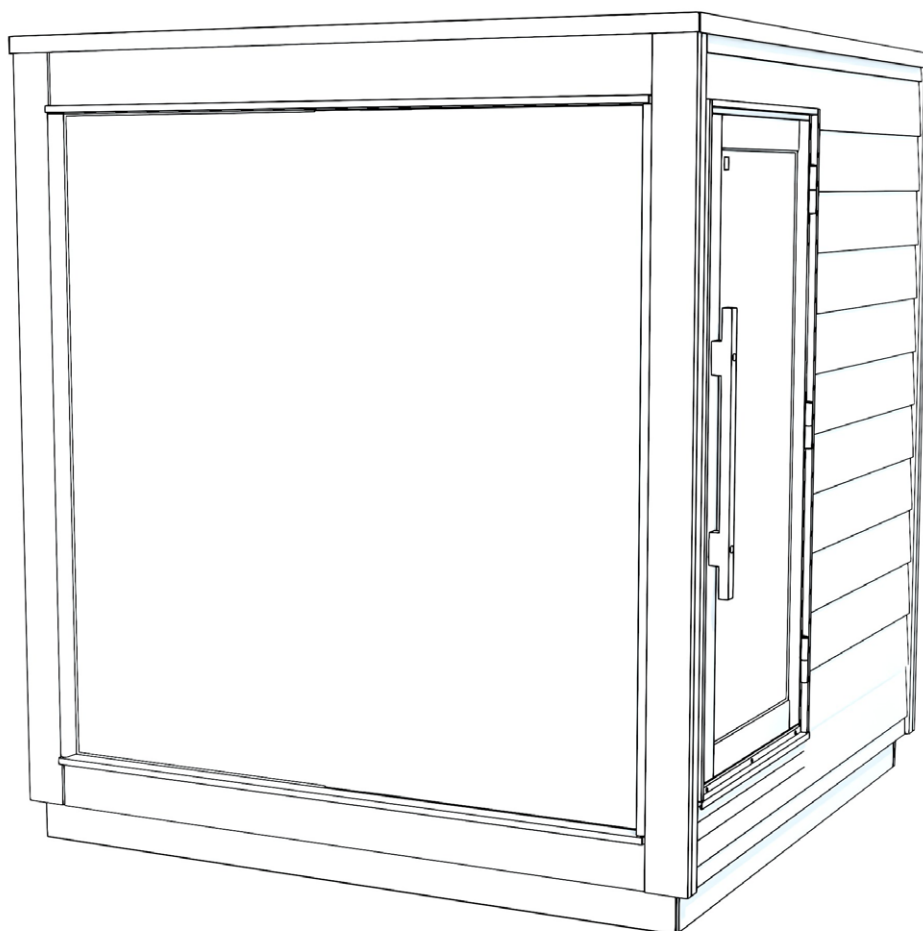





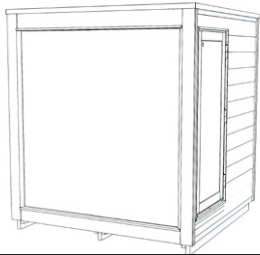

MODE D'EMPLOI

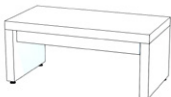
## KIRAMI FinVision® -sauna Dawn

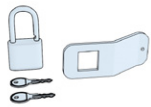

Vérifiez sans tarder le contenu de la livraison !  
Veuillez soigneusement prendre connaissance des consignes  
d'emploi et les conserver pour une utilisation ultérieure.

# Kirami FinVision® -sauna Dawn - Contenu de la livraison

		Kirami FinVision® -sauna Dawn	1
1.		Plinthe de cabine devant et derrière la palette	2
2.		Vis pour terrasse Vis RST 4,2 x 55 mm Wubau TX20 (Marron)	12
3.		Poignée de porte	2
4.		Marche	1
5.		Petites pierres pour poêle	4
6.		Vis 4,8 x 25 mm	16
7.		Carton d'accessoires:	1
7.1		Cadenas de porte	1
7.2		Vis 5 x 80 mm	2
7.3		Bouchon	2
7.4		Manuel	1

## VÉRIFICATION DE LA LIVRAISON

Nous recommandons de vérifier que vous avez réceptionné un palette en bon état avant de signer le bon de livraison. Si vous notez ultérieurement qu'il manque quelque chose dans votre livraison de sauna, veuillez contacter le fournisseur du sauna.

## LEVAGE DES MODULES

Pendant le transport du module, les sangles de levage, les fourches de chariot élévateur ou les longs transpalettes doivent être placés sous le module afin de supporter les éléments de façon adéquate tout au long du levage. Le sauna doit rester droit et la capacité de levage doit être constante.

Il est possible de transporter les modules avec :

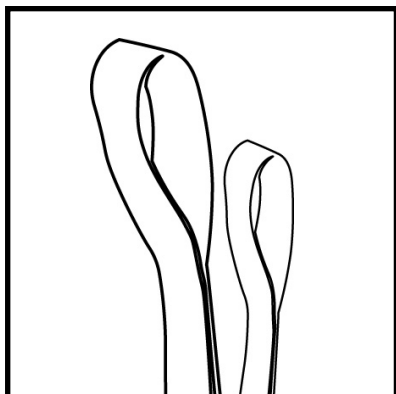

1. Des sangles de levage (recommandé lorsque les modules sont levés pour être installés à l'emplacement définitif).

Assurez-vous que les sangles soient suffisamment solides pour supporter le poids lors du levage.

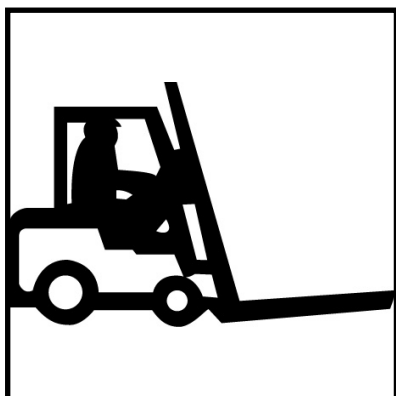

2. Un chariot élévateur (recommandé pour décharger les modules des camions)

**La longueur minimum des fourches doit être de 2 mètres.**

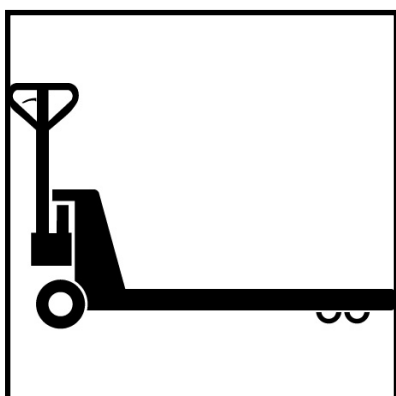

3. Un transpalette (recommandé pour déplacer les modules au sol)

**La longueur minimum des fourches doit être de 2 mètres.**

Le sauna doit être soulevé par le côté du mur où se trouve cette marque. Les sangles / fourches du chariot élévateur doivent être alignées avec les marques.

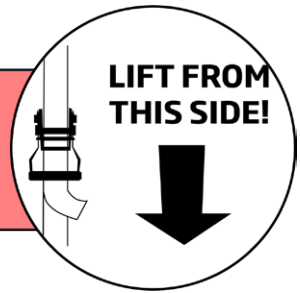

## Levage à l'aide de sangles



Placer les sangles de l'avant vers l'arrière du module.



Ne levez jamais les modules avec des sangles placées d'un côté à l'autre.

Ce mauvais placement des sangles endommagera le module.

## Levage à l'aide d'un chariot élévateur

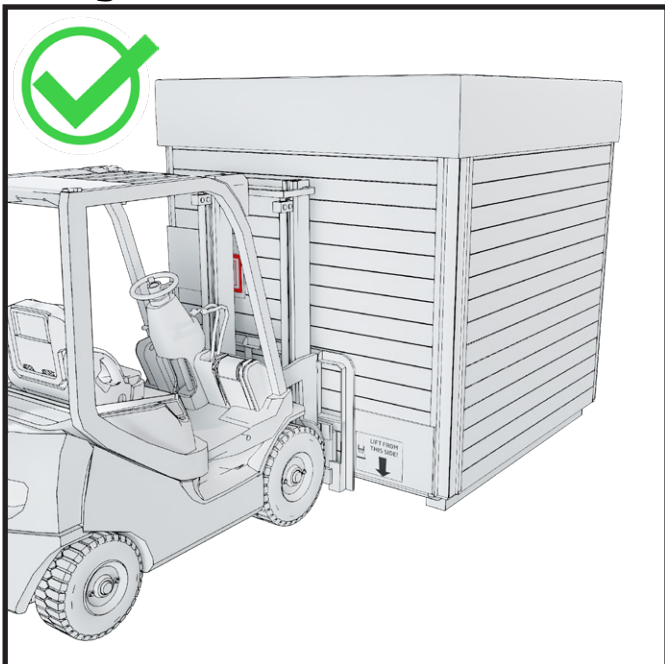

Placez les fourches du chariot élévateur sous le module par l'avant de celui-ci.

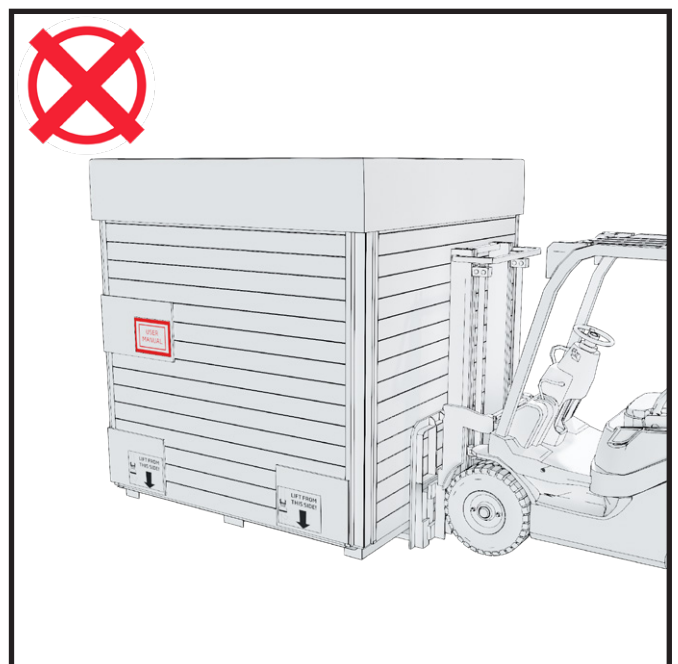

Ne placez jamais les fourches sous le module par le côté de celui-ci. Ce mauvais placement des fourches endommagera le module.



## Fondations

Veillez prendre en considération les éventuelles mesures d'entretien en choisissant l'emplacement pour installer le sauna. La garantie ne rembourse aucun frais indirect, comme la démolition ou la construction de la terrasse. Avant de faire les bases, il est recommandé de préparer l'évacuation des eaux du sauna vers leur destination finale (le sauna est déjà équipé de sa propre évacuation d'eau).

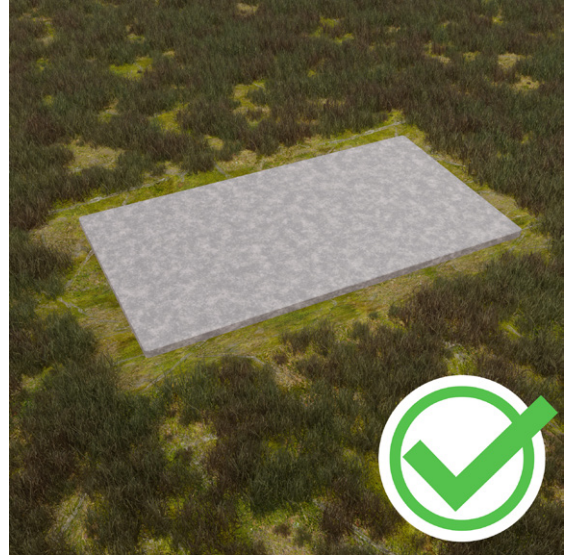

Il est important de placer le module sur une surface uniforme capable de le supporter. La base peut être égalisée avec du gravier, par exemple, ou pour un fond plus dur, il est possible de couler du béton.

Si vous voulez isoler la base du module, nous vous recommandons de mettre des plaques styrex antigel d'au moins 5-10 cm sous le gravier, ceci permettra de couper efficacement le pont thermique qui passe sous le sol.

**Ne placez jamais les modules à même le sol.**

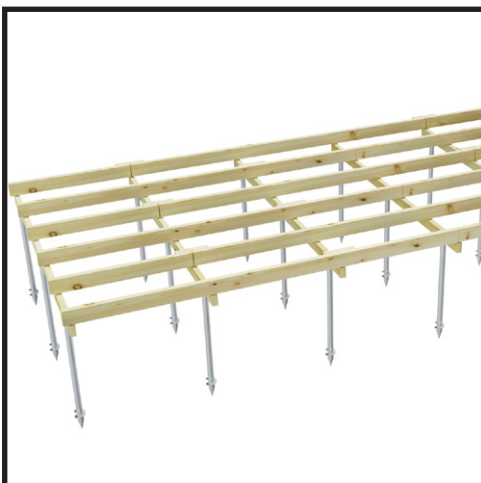

### Pieux vissés

Il existe différentes tailles, longueurs et types de pieux vissés sur le marché. La gamme est vaste, parce que le choix de pieux vissés dépend aussi d'autres facteurs que la taille et la capacité portante de ceux-ci.

Il convient de choisir le modèle adéquat en fonction du type de sol et de la profondeur de pénétration du gel.

**Vous pouvez installer les pieux vissés vous-même, mais demandez conseil à un professionnel pour choisir le bon modèle.**



## Fondations - dalles en béton



Nous recommandons de placer des dalles de béton par-dessus la surface dure accueillant les modules afin de la surélever (voir l'illustration des fondations) et de recouvrir toute la largeur de ces dalles de feutre de toiture (feutre bitumé).

Une surélévation adéquate du module assure une ventilation et un séchage corrects.

Il est également important de veiller à ce que le module ne soit pas entouré d'herbes hautes, car elles pourraient empêcher le bois de respirer et engendrer des moisissures. La partie inférieure du module doit toujours bénéficier d'une ventilation suffisante.

Vous trouverez sur ci-dessous des informations plus précises sur les dimensions des dalles de béton.

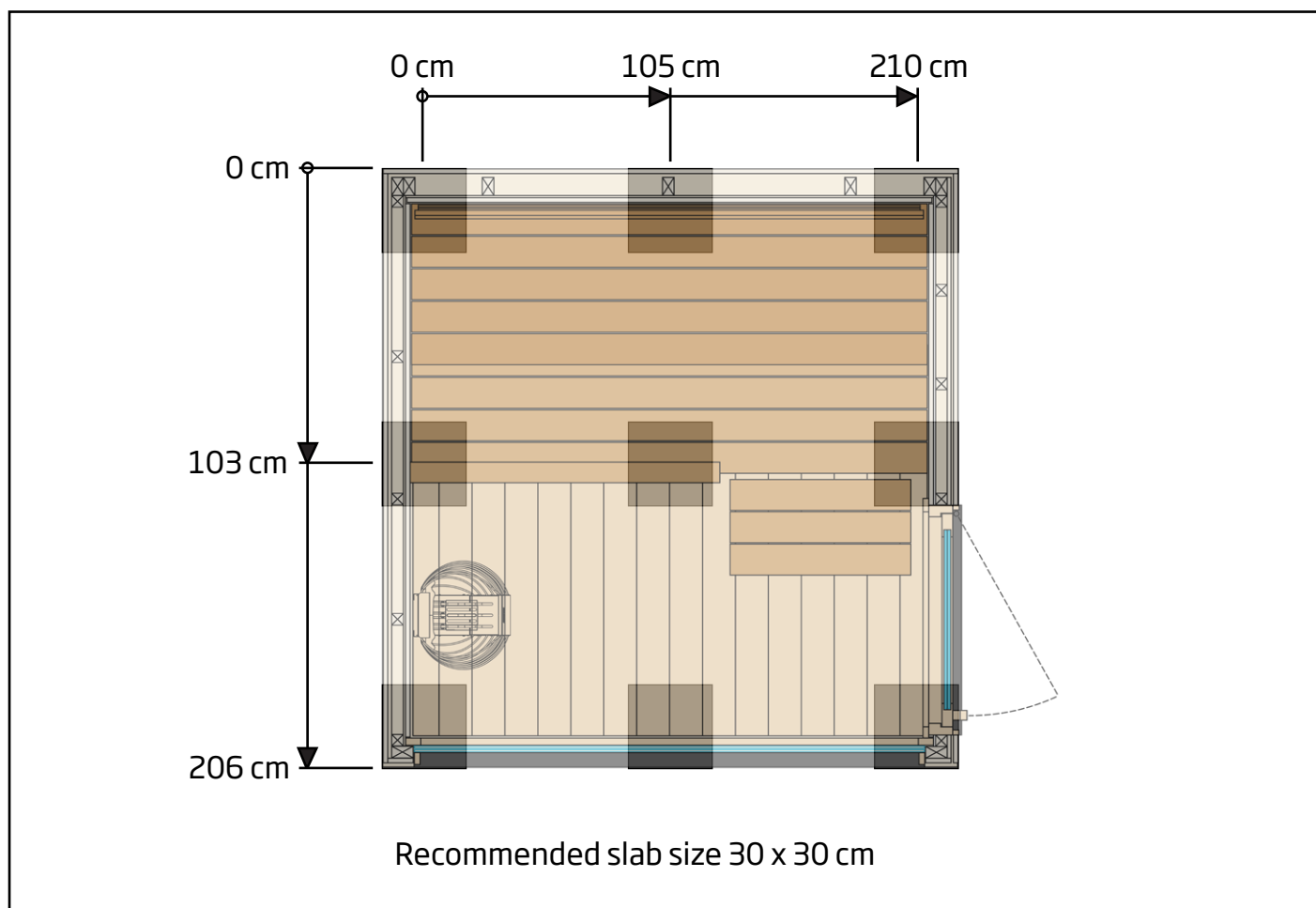

## Retrait des protections de transport

Durant le transport, la base même du bâtiment du sauna sert de palette, le sauna peut donc être placé directement sur les fondations préparées par le client.

Ne retirez ces protections qu'une fois les modules mis en place et partiellement connectés à leur emplacement final, vous éviterez ainsi les rayures et les chocs inutiles.



Retirez les bandes de protection autour du sauna et soulevez la bâche de protection. Détachez les pancartes et les vis du bardage de protection.

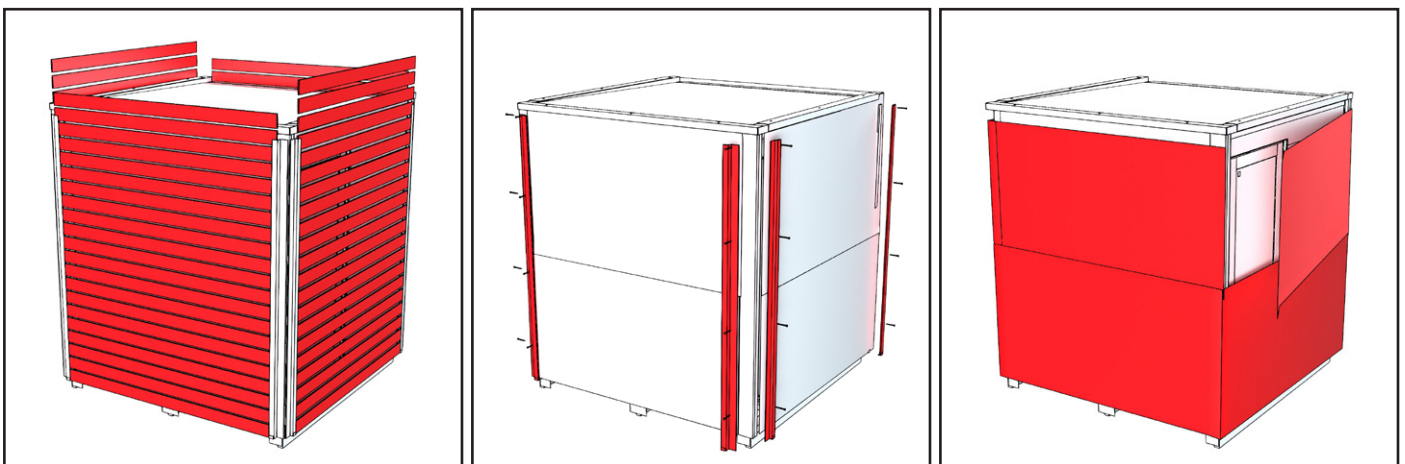

Soulevez les planches de protection et détachez les plaques d'angle en métal (8 pièces) des bords du sauna. Retirez d'emballage de protection blanc entourant le sauna.

**Remarque ! Ne perdez pas les vis.**

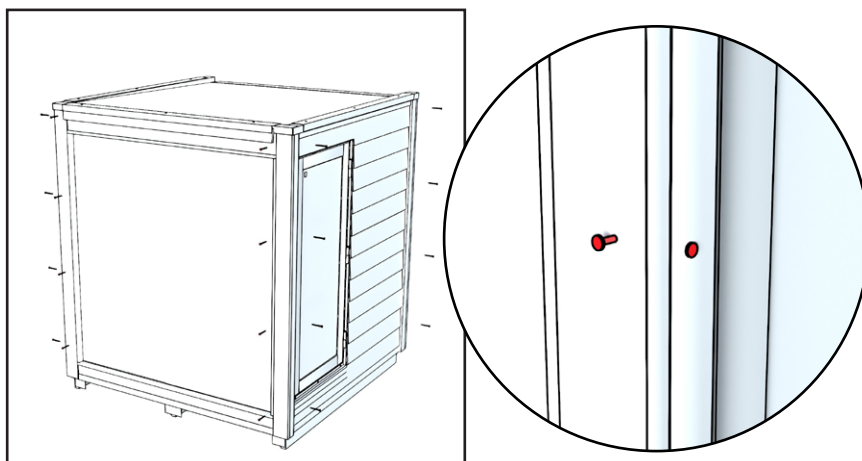

Remettez les vis qui ont servi à fixer les plaques d'angle en métal dans les bandes d'angle.

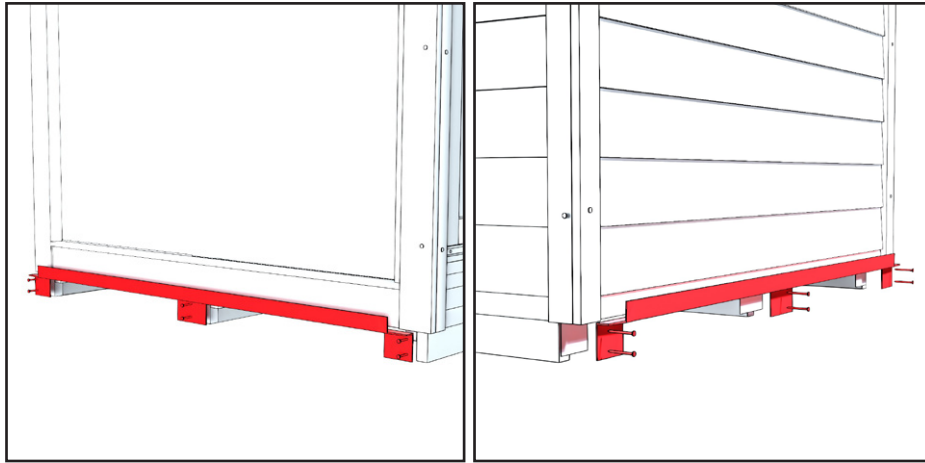

Retirez la plaque en métal des bords inférieurs avant et arrière du sauna.

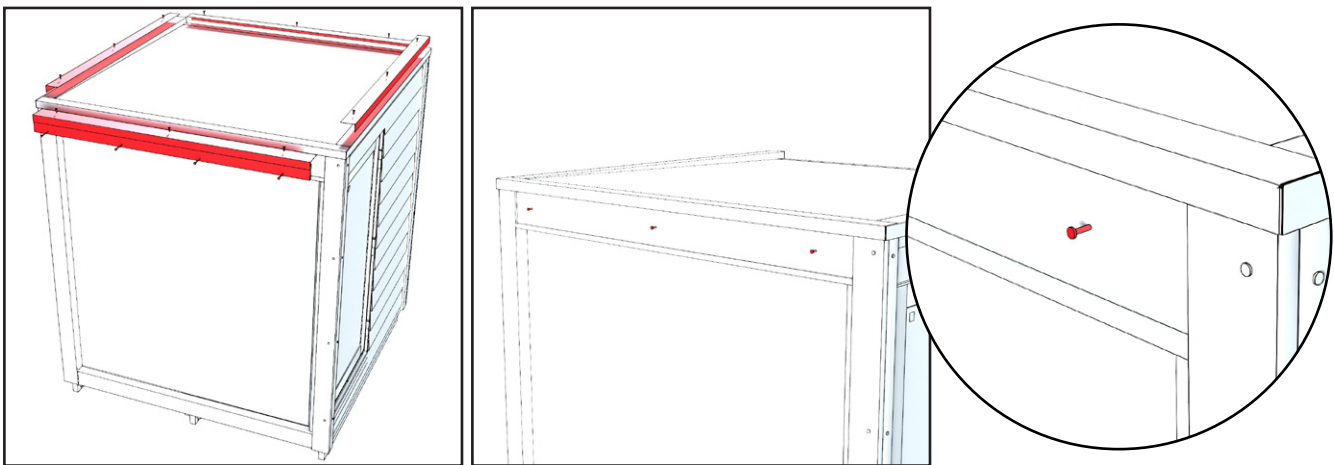

Enlevez les plaques en métal de profilé en L sur le toit du sauna. Les plaques sont fixées avec des vis par le haut et à la planche à l'avant du sauna. Remettez les vis dans le mur avant aux mêmes endroits où le couvercle a été retiré.

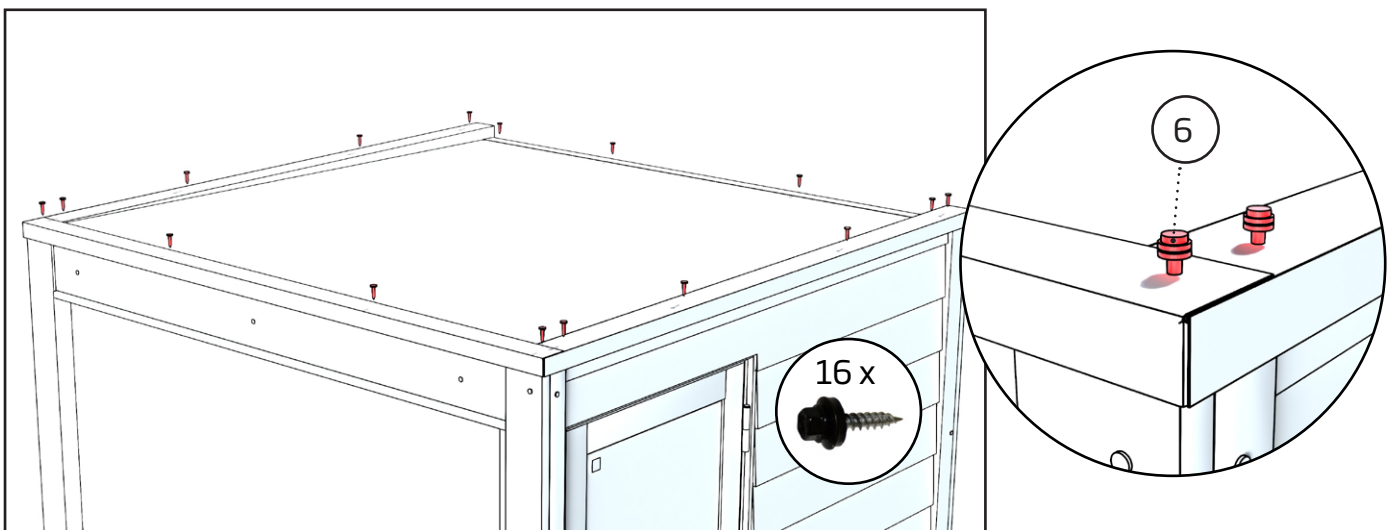

Fixez les bords de la plaque de toit avec de nouvelles vis de toiture. 16 pièces en tout.

## Évacuation de l'eau

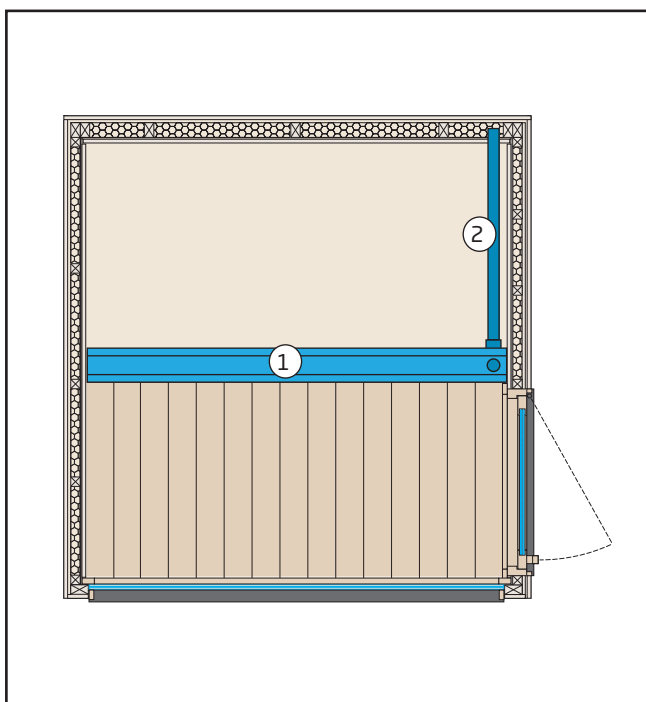

1. La gouttière sous le plancher mène l'eau dans un tuyau en PVC.
2. Le tuyau en PVC fait 50 mm de diamètre et mène l'eau vers le mur arrière.

Dans le sauna, on utilise de faibles quantités d'eau, soit pour laver le sauna ou bien pour se laver. Choisissez l'emplacement du sauna de telle manière que l'évacuation d'eau ne pose pas de problème.

Nous recommandons de prendre connaissance des réglementations locales relatives au traitement des eaux usées.

## Aération

La ventilation entrante a été placée près du poêle de sauna. L'extraction de l'air se fait par la ventilation qui se trouve sur le mur arrière.

L'intérieur du sauna doit être séché après chaque utilisation du poêle/générateur de vapeur. Pour accélérer le processus de séchage, vous pouvez laisser le poêle allumé et laisser la ventilation du sauna la plus élevée possible. Si vous utilisez le poêle pour sécher le sauna, vérifiez qu'il est bien éteint après le temps programmé.

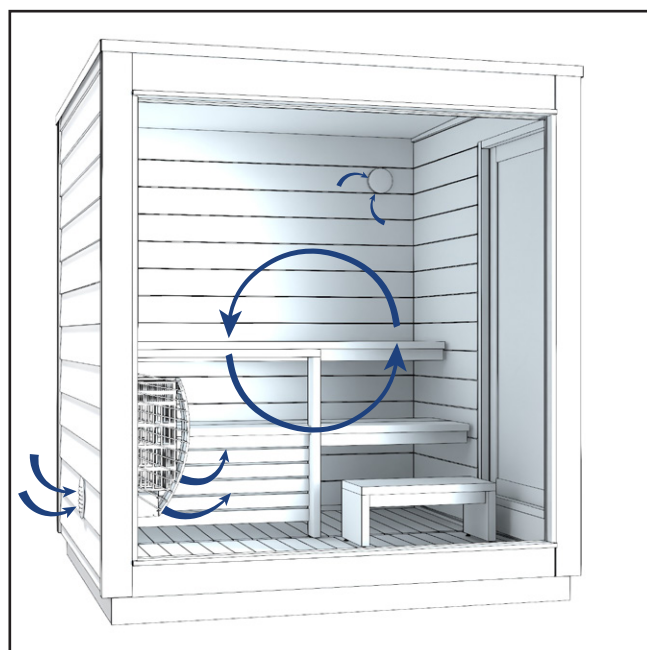



## PORTE DU SAUNA - FIXATION ET VERROUILLAGE

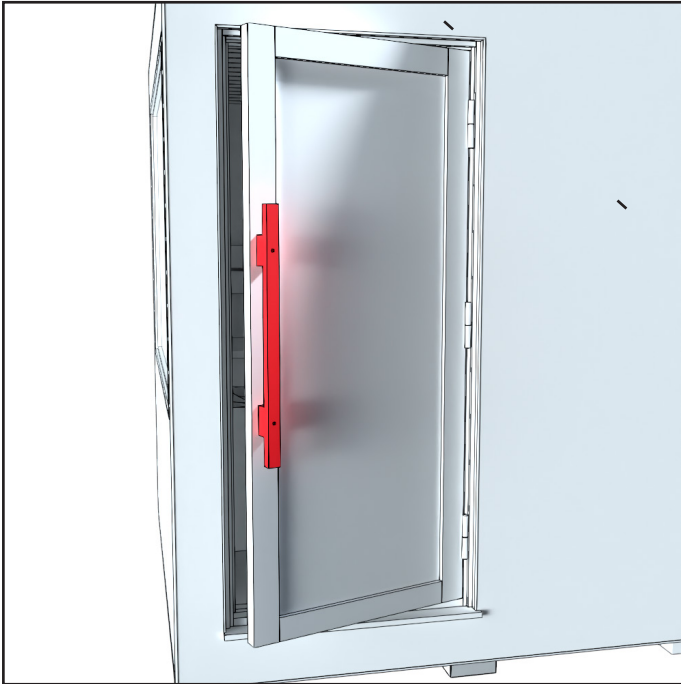

Fixez la poignée à la porte à l'aide de deux vis. Des trous sont déjà prépercés pour fixer les vis dans la porte.

Pour terminer, recouvrez les trous de vis de la poignée avec des cache-vis

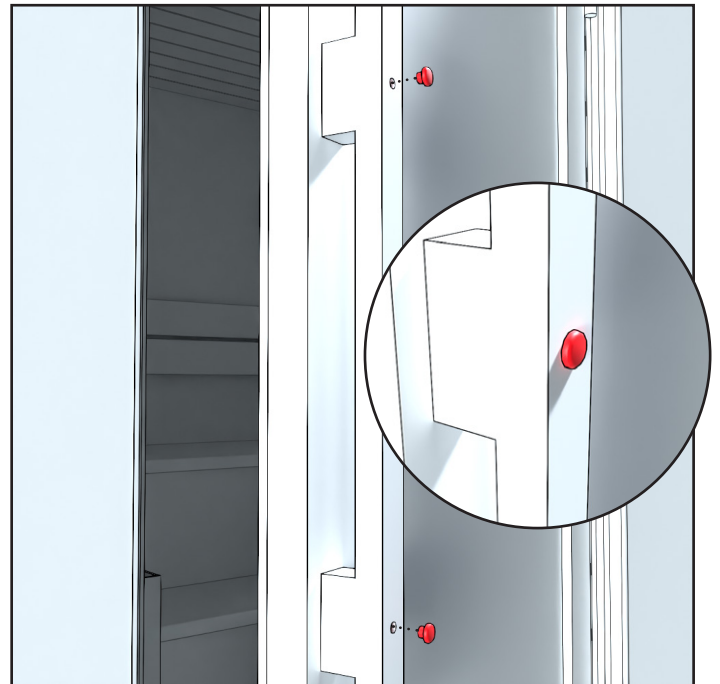
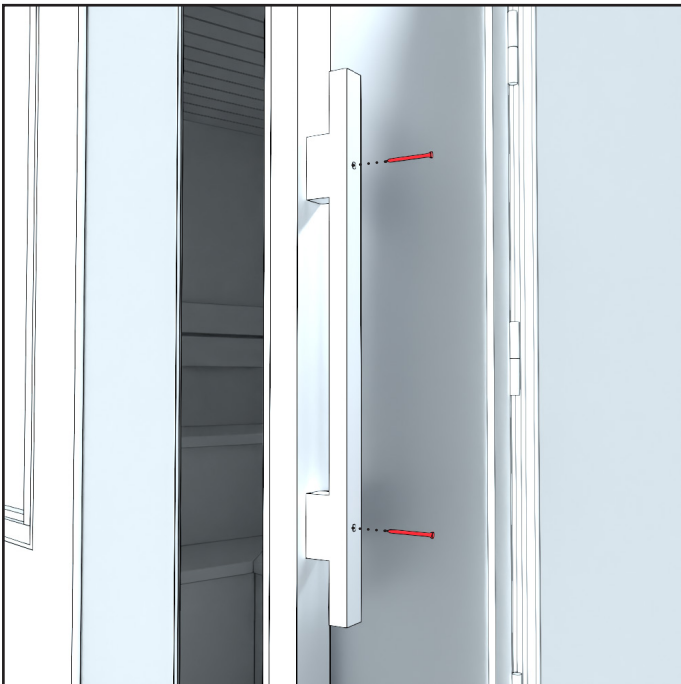

### SERRURE À ROULEAU

La chaleur du sauna et les conditions d'humidité ainsi que les variations de la température extérieure ont un effet sur la rigidité de la porte.

L'étanchéité de la porte peut être réglée en tournant la vis de la serrure à rouleau.

Il est conseillé d'huiler la serrure à rouleau de temps en temps.

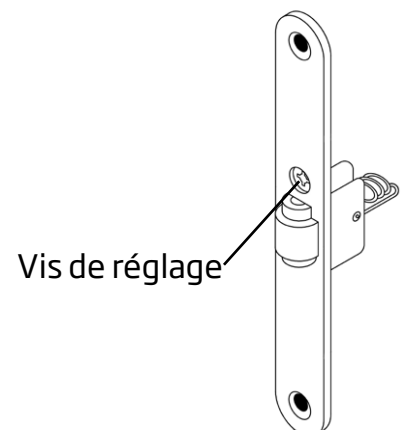

## Verrouillage

Sauna peut être verrouillée à l'aide d'un cadenas extérieur également fourni. Le set de verrouillage comprend un loquet, un cadenas ainsi que deux clés.

Sauna ne doit être verrouillé que lorsque le sauna est inoccupé. Le verrouillage empêche l'ouverture de la porte en cas de grand vent et interdit à des enfants l'accès au sauna en l'absence d'adultes.

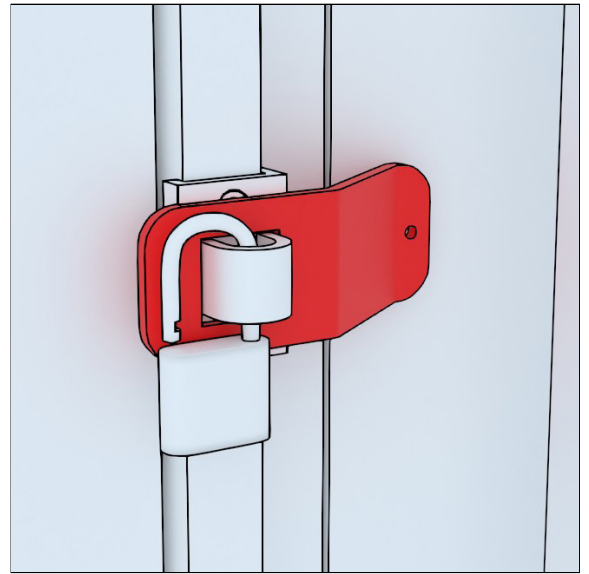

La porte du sauna doit être verrouillée lorsqu'il n'est pas utilisé afin d'empêcher qu'elle ne s'ouvre et se brise en cas de tempête, par exemple.



## INSTALLATION



Remarque ! Ne branchez pas le sauna à l'alimentation principale avant d'avoir mis les pierres dans le poêle.



Le sauna doit être raccordé au réseau électrique conformément à la réglementation locale

Le câble de raccordement électrique doit mesurer 5 x 2,5 mm<sup>2</sup> et nécessite trois fusibles 16 A.

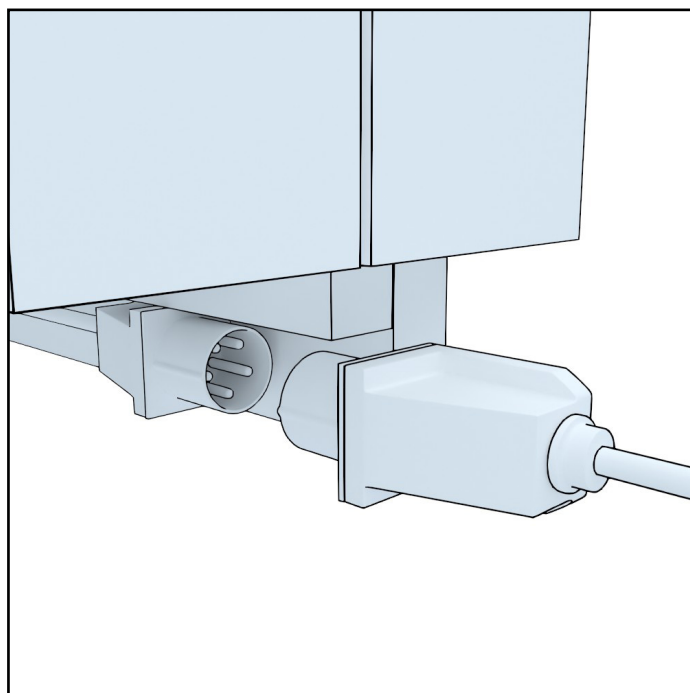
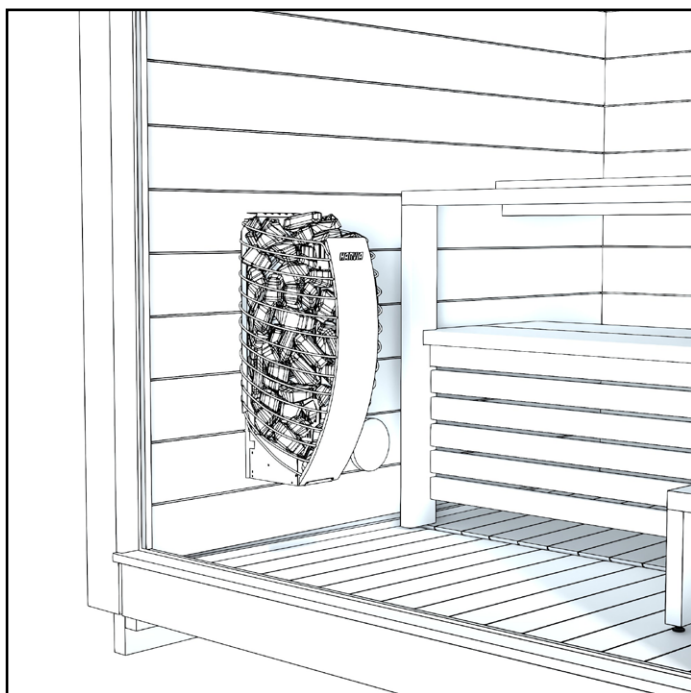

1. Mettez les pierres dans le poêle du sauna. Pour plus d'instructions, veuillez consulter le mode d'emploi inclus dans l'emballage du poêle de sauna.

2. Branchez l'alimentation principale du sauna. Le raccordement se trouve à l'arrière du sauna, du côté du poêle.

Le câble de raccordement électrique doit mesurer 5 x 2,5 mm<sup>2</sup> et nécessite trois fusibles 16 A.

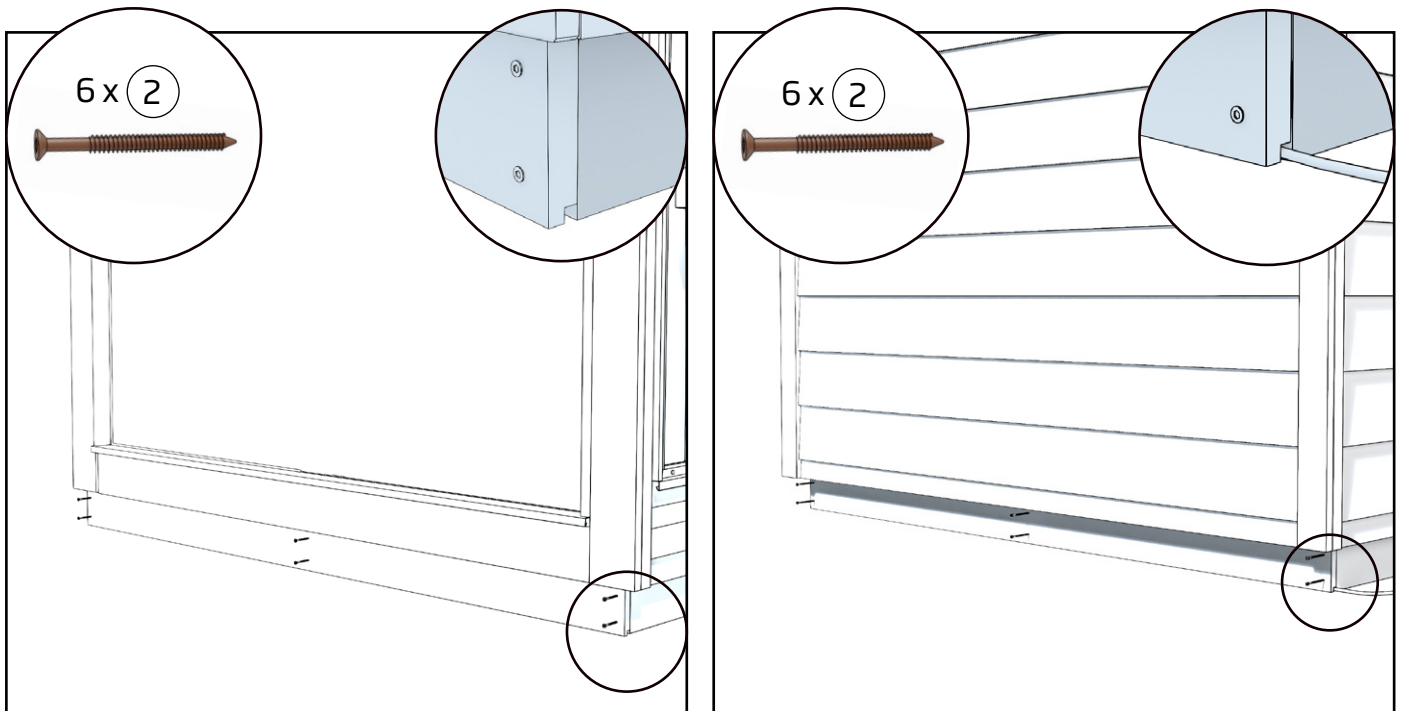

3. Installez les planches de recouvrement sur les supports de transport à l'avant et à l'arrière à l'aide des 6 vis-terrasses brunes.

Placez les bandes de protection de manière à ce que les rainures des planches soient orientées vers le bas.

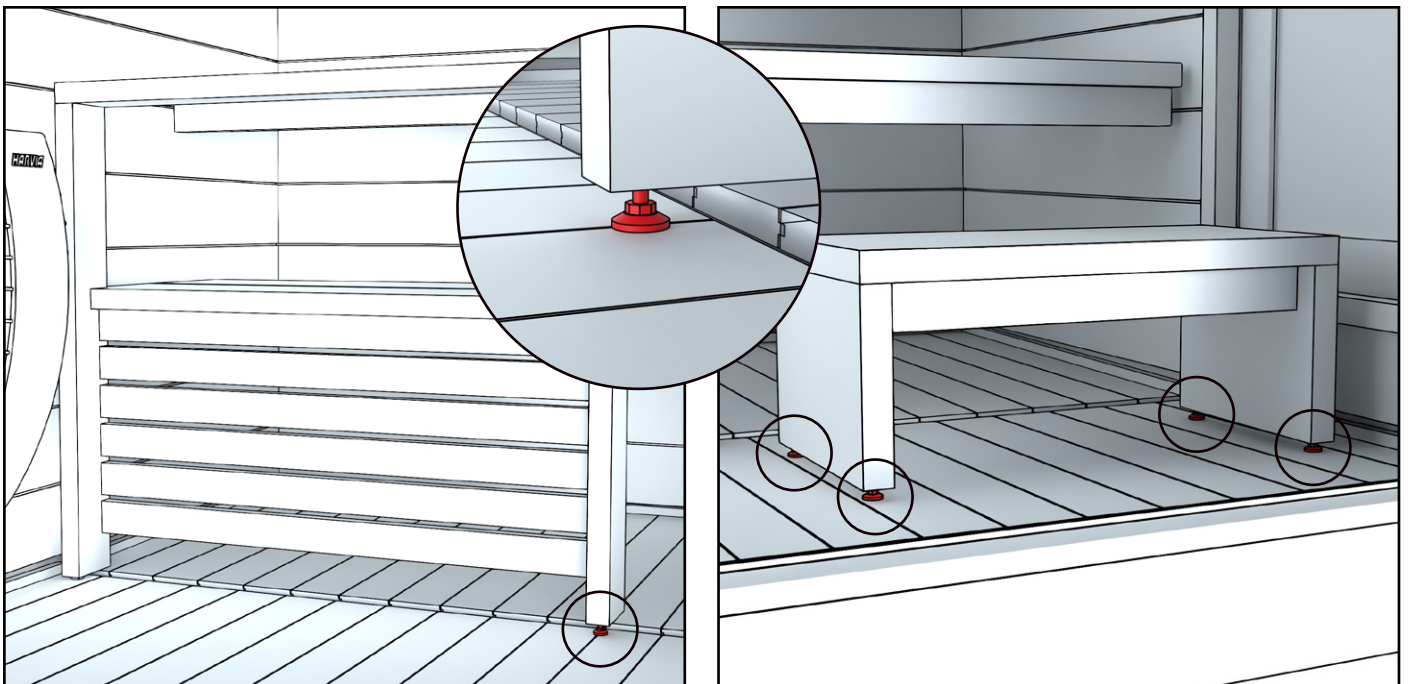

Serrez fermement le pied réglable de la balustrade contre le sol. Le pied réglable du côté du bord du mur est déjà serré. Mettez le tabouret à nouveau en réglant les pieds réglables en fonction de la pente du sol.

## UTILISATION DU POÊLE

**IL EST INTERDIT D'UTILISER LE POÊLE SANS PIERRES. UN ESPACE POUR PIERRES INSUFFISAMMENT REMPLI CAUSE UN DANGER D'INCENDIE !**

Lorsque le centre de contrôle est raccordée à la source d'alimentation et que le commutateur principal est allumé, le centre de contrôle est en mode veille et prête à l'emploi. Les lumières de fond des boutons E/S s'allument.

**REMARQUE !** Avant la mise en marche de la poêle, vérifier qu'aucun objet n'est posé dessus ou à proximité.

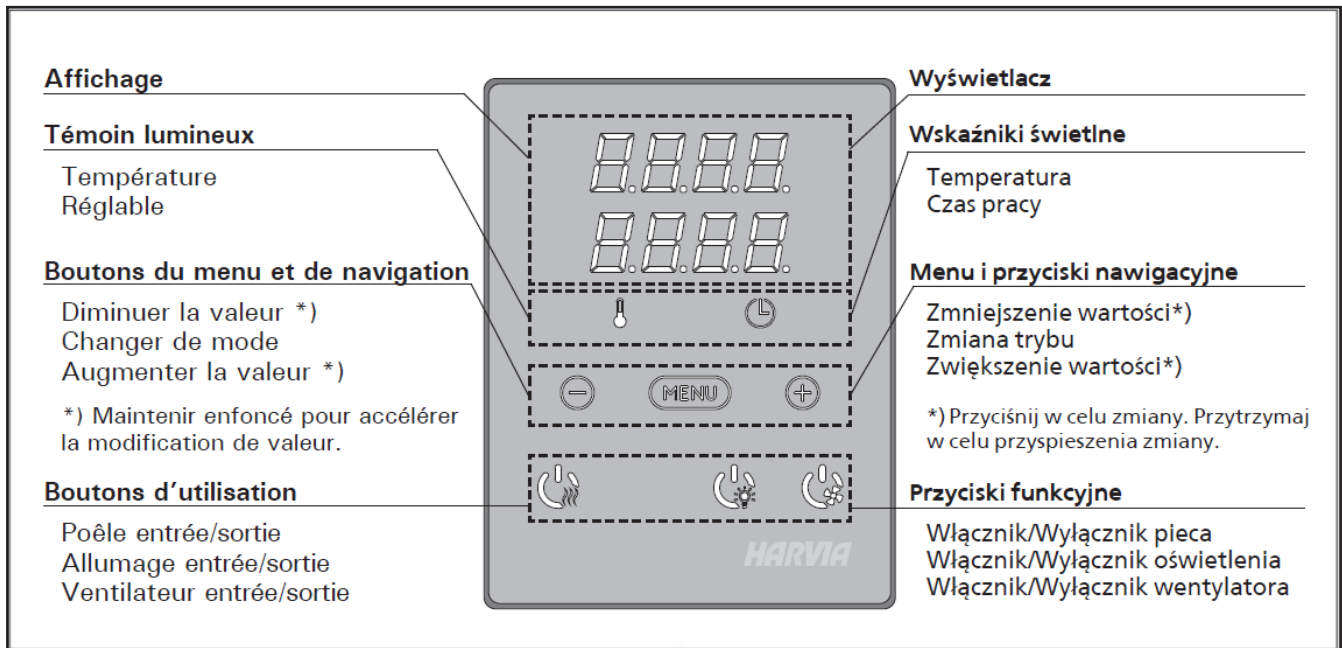

### Poêle allumés



Démarrez la poêle en appuyant sur le bouton E/S (Entrée/Sortie) du tableau de commande.

Lorsque la poêle démarre, l'affichage présente les valeurs réglées précédemment pendant cinq secondes. Les valeurs affichées (température/humidité/fonctionnement) varient selon les dispositifs enclenchés.

Lorsque la température souhaitée est atteinte dans le sauna, les éléments chauffants sont éteints automatiquement. Pour conserver la température souhaitée, le centre de contrôle allumera et éteindra les éléments chauffants régulièrement.

### Poêle éteint

La poêle s'éteint et le centre de contrôle passe en mode veille lorsque

- le bouton E/S est enfoncé
- la durée de fonctionnement réglée prend fin ou
- une erreur survient.

**REMARQUE !** Il est important de vérifier que les résistances électriques de la poêle sont mises hors tension par le centre de contrôle une fois le délai s'est écoulé, au terme de la déshumidification ou après que la poêle a été éteinte manuellement.

## Éclairage

Le sauna est équipé d'un éclairage LED préinstallé à l'avant du banc supérieur et inférieur.



Allumez/éteignez les lumières en appuyant sur le bouton du tableau de commande.











**Remarque ! Le sauna FinVision de Kirami n'est pas équipé de ventilation mécanique**

## Verrouillage du panneau de commande

	<p><b>Appuyez sur les boutons du poêle et de l'allumage pendant trois secondes</b></p>	<p>Nacisnąć i przytrzymać przycisk pieca i przycisk oświetlenia przez trzy sekundy.</p>
	<p>L'indication -CL- apparaît sur l'affichage. Le verrouillage du panneau ne peut être activé qu'en mode veille. Le verrouillage du panneau empêche également tout démarrage à distance.</p>	<p>Na wyświetlaczu pojawi się symbol „-CL-”. Blokadę panelu można aktywować wyłącznie w trybie gotowości. Blokada panelu uniemożliwia także zdalne uruchomienie.</p>

## REGLAGES DE BASE/USTAWIENIA PODSTAWOWE

	<b>Mode basique (poêle allumé)</b> La ligne supérieure montre la température du sauna. La ligne inférieure montre la durée de fonctionnement restante. Les deux témoins s'allument.	<b>Tryb podstawowy (włączenie pieca)</b> Górny rząd wyświetlacza pokazuje temperaturę w saunie. Dolny rząd wyświetlacza pokazuje czas pracy pieca. Obydwa wskaźniki są podświetlone.
	Appuyez sur le bouton MENU pour ouvrir le menu réglages.	Wcisnij przycisk Menu.
	<b>Température du sauna</b> L'affichage montre le réglage de la température du sauna. Le témoin de température clignote. <ul style="list-style-type: none"> <li>• Modifiez le réglage à la température souhaitée avec les boutons – et +. La plage est de 40 à 110 °C.</li> </ul>	<b>Temperatura w saunie</b> Na wyświetlaczu pojawia się temperatura zaprogramowana. Wskaźnik temperatury zaczyna mrugać. <ul style="list-style-type: none"> <li>• Zmiany programowanej temperatury dokonujemy za pomocą przycisków – oraz +. Zakres temperatury 40-110 °C.</li> </ul>
	Appuyez sur le bouton MENU pour accéder au réglage suivant.	Wcisnij przycisk Menu, aby przejść do kolejnych ustawień.
	<b>Durée restante du fonctionnement</b> Appuyez sur les boutons – et + pour régler la durée restante du fonctionnement.	<b>Czas pracy pieca</b> Wcisnij przycisk + lub – w celu ustalenia czasu pracy pieca.
Exemple : la poêle est allumé pendant 3 heures et 40 minutes.		Przykład: piec będzie włączony przez 3 godz. i 40 min.
	<b>Durée de pré-programmation (mise en route programmée)</b> <ul style="list-style-type: none"> <li>• Appuyez sur le bouton + jusqu'à dépasser la durée de fonctionnement maximale. Le témoin de température s'éteint. Le symbole de durée de pré-programmation clignote à l'écran.</li> <li>• Sélectionnez la durée de pré-programmation souhaitée avec les boutons – et +. La durée change par paliers de 10 minutes.</li> </ul>	<b>Programowanie czasu włączenia pieca (za ile piec ma się włączyć)</b> <ul style="list-style-type: none"> <li>• Przyciśnij przycisk + kiedy na wyświetlaczu (dolny rząd) będzie widniał maksymalny czas pracy pieca. Wyświetlacz temperatury zgasnie (górny rząd), pojawi się znak programowania (pre-setting time).</li> <li>• Przy pomocy przycisków – oraz + ustaw porządkany czas programowania. Zmiany następują w okresach 10 min.</li> </ul>
Exemple : la poêle démarre au bout de 10 minutes.		Przykład: piec załączy się za 10 min.
	Appuyez sur le bouton MENU pour quitter.	Aby wyjść wcisnij przycisk Menu.
	<b>Mode basique (écoulement de la durée de pré-programmation, poêle éteints)</b> La réduction de la durée de pré-programmation restante s'affiche jusqu'à zéro, après l'activation de la poêle.	<b>Tryb podstawowy (upływanie czasu pracy, piec wyłączony)</b> Zmniejszenie zaprogramowanego czasu włączenia pieca do poziomu 0 spowoduje załączenie się pieca. Dolny rząd na wyświetlaczu pokazuje pozostały czas pracy pieca. Po osiągnięciu wartości 0 piec się wyłączy.

POUR PLUS D'INSTRUCTIONS SUR LE PANNEAU DE CONFIGURATION, VEUILLEZ CONSULTER

<https://mediabank.harvia.com/ext/catalog/Harvia/r/320/viewmode=previewview/qsr=Harvia%20CX170>





# GENERAL

## Préchauffage avant l'utilisation du sauna

Avant de faire chauffer le sauna pour la première fois, il est conseillé d'essuyer la poussière du sauna avec un chiffon humide ou de rincer le sauna à l'aide d'un tuyau d'arrosage, par exemple. Si vous utilisez des détergents, utilisez des produits respectueux de l'environnement et prévus pour l'entretien des saunas, comme les produits Kirami Biopesu. Vérifiez également qu'il y a suffisamment de pierres dans le poêle, conformément aux instructions, que la plaque de sol est correctement installée et qu'aucun objet inflammable ne se trouve à proximité du poêle (par exemple, il ne faut pas faire sécher du linge ou des serviettes sur ou à proximité immédiate du poêle). Soyez toujours de la plus grande vigilance avec le poêle et veillez à tenir les jeunes enfants ou les animaux à l'écart de l'appareil lorsqu'il chauffe.

## Séance de sauna

Il est primordial de veiller à l'hydratation pendant la séance de sauna, c'est-à-dire de boire de l'eau. Bien que le sauna soit bénéfique pour la santé, vous devez toujours être à l'écoute de votre corps. Un bon sauna combine la bonne température, la bonne humidité et une bonne aération. En Finlande, il est normal de faire une séance de sauna dans une température de 70-80 degrés. Il est recommandé que la température du sauna atteigne au moins 70 degrés afin que les éventuelles bactéries meurent.

Éviter le sauna avec les bébés de moins de 6 mois, car ils n'ont pas encore développé leurs capacités de régulation de la chaleur. Il est possible d'aller au sauna au-delà de l'âge de 6 mois à petites doses, sans jeter de l'eau sur les pierres et en restant sur la banquette inférieure. Si vous souffrez d'une maladie, veuillez toujours écouter les recommandations de votre médecin en ce qui concerne le sauna.

Veuillez noter que le poêle et ses éléments chauffent lorsque l'on chauffe le poêle. Utilisez toujours des gants de protection en touchant les éléments du poêle. Déplacez-vous avec prudence dans le sauna, car le sol et les banquettes peuvent être glissants.

## Accessoires recommandés

Nous recommandons les accessoires suivants pour que le sauna vous semble une expérience aisée et agréable. Le baquet et la louche sont utiles : ils permettent de jeter la bonne quantité d'eau sur les pierres. Le thermomètre du sauna permet de suivre la température aussi bien pour chauffer le sauna que pour maintenir la chaleur. Les serviettes de banquette facilitent l'entretien hygiénique, et la banquette ne semble pas si chaude. En outre, les serviettes décorent joliment la banquette. Les différents senteurs de sauna sont des expériences pour les sens, par ex. l'odeur d'eucalyptus peut dégager les voies nasales si vous êtes enrhumé(e) (n'oubliez jamais de lire les instructions au dos de l'emballage) Nous recommandons l'utilisations de senteurs de sauna bio. Elles sont écologiques. Le bonnet de sauna et de bain protège surtout par temps froid, lorsque vous allez vous rafraîchir dehors. En Finlande, nous utilisons aussi en été des branches de bouleau « vihta ». Vihta est un bouquet fabriqué en reliant des branches de bouleau avec lequel les Finlandais se fouettent. Ceci permet d'activer la circulation sanguine.



## Sauna et bain nordique, les meilleurs amis

En Finlande, le sauna et le bain nordique sont souvent inséparables : là où il y a un bain nordique, il y a aussi un sauna. Il est agréable de quitter les vapeurs du sauna pour aller se rafraîchir dehors, puis de se plonger dans un bain à chaleur constante. Le bain nordique est déjà un plaisir en soi, qui est couronné par la séance de sauna. À l'intérieur du sauna, vous pouvez apprécier le calme et le grésillement du poêle, alors que dans le bain nordique vous pouvez écouter les bruits de la nature.

## ENTRETIEN DU SAUNA ET SÉCURITÉ

### Remplacement des pierres du poêle

L'entretien fait partie de l'utilisation normale du poêle. Il est recommandé de remplacer régulièrement les pierres du poêle afin qu'il fonctionne parfaitement bien. Les pierres se cassent progressivement sous la charge thermique. Il n'est pas nécessaire de remplacer les pierres chaque année, mais il convient de les réagencer. Dans le sauna, nous avons utilisé des pierres de poêle Harvia traditionnelles.

### Propriétés du bois et traitement des surfaces

Le panneau extérieur reproduit les caractéristiques naturelles du bois, y compris des zones noueuses et de petites fissures, pour obtenir un aspect rustique.

Le bois est un matériau naturel dont il est bon de connaître les points suivants concernant ses caractéristiques. En temps normal, les matériaux en bois ont tendance à prendre une teinte grise en l'espace d'un an, selon l'exposition solaire (voir consignes d'entretien ci-dessous). Il arrive que de la résine coule des points de nœud. Vous pouvez l'enlever à l'aide d'une spatule en acier et traiter le nœud en utilisant une solution prévue à cet effet. Des échardes peuvent aussi se détacher du bois. Veuillez les enlever immédiatement avec une aiguille stérilisée (désinfecter avec un produit antiseptique, par ex.).

### Surface extérieure du sauna

Le revêtement extérieur du sauna est fabriqué en panneaux de pin résistants aux intempéries et traités thermiquement. La surface de l'habillage extérieur du sauna extérieur fini ne nécessite aucun traitement supplémentaire. S'il n'est pas traité, l'extérieur prendra au fil du temps une jolie teinte grisée.

La surface extérieure du sauna est en bois non traité. Si vous voulez préserver la couleur originale du mur extérieur, vous pouvez le traiter avec de l'huile pour bois à base d'eau.

Vous pouvez éventuellement peindre la structure extérieure dans la couleur de votre choix pour correspondre à l'esthétique de votre jardin, comme le style côtier scandinave traditionnel rouge et noir. Le traitement thermique améliore la résistance du bois et réduit les risques de moisissure.

### Bancs et surfaces intérieures du sauna

Les surfaces intérieures du sauna sont en pin et peuvent être traitées avec des produits de protection de sauna appropriés ou de la cire à usage intérieur. L'atmosphère tamisée du sauna favorise la détente de l'esprit et des muscles, permettant aux pensées de vagabonder paisiblement au gré de la séance de sauna.

## Hygiène

Nous recommandons de toujours vous laver avant et après le sauna. Les serviettes protègent les bancs et améliorent le niveau d'hygiène du sauna. Un sauna exhale un parfum de fraîcheur et fait de chaque séance un véritable plaisir.

## Nettoyage

Veillez à la propreté et à l'hygiène du sauna en le nettoyant suffisamment souvent. Pour nettoyer le sauna, nous recommandons d'utiliser des produits biologiques, comme le bionettoyant Kimari Biopesu. Rincez bien les murs, les bancs et le sol du sauna après nettoyage, vous pouvez aussi les nettoyer au tuyau d'arrosage.

## Autres précautions de sécurité

Veillez à la sécurité des enfants dans le sauna et à proximité de celui-ci. Il ne faut pas laisser les enfants seuls dans le sauna, sans surveillance. Lorsque le sauna n'est pas utilisé, il est recommandé de garder sa porte fermée et de la verrouiller au besoin.

Ne chauffez pas le sauna à une température trop élevée. La température recommandée pour le sauna est de 70-80 °C.

Par temps froid, il faut enfiler un bonnet de sauna pour aller se rafraîchir pour éviter de prendre froid.

Évitez d'aller au sauna si vous ne vous sentez pas bien ou êtes fatigué.

Une longue séance de sauna peut causer une déshydratation et un sauna trop chaud peut entraîner un coup de chaleur dans le pire des cas.

Si vous souffrez d'une maladie, demandez toujours conseil à votre médecin concernant le sauna.

## GARANTIE

Nous garantissons nos produits 24 mois contre les défauts de matériel et de fabrication. La garantie est valide si l'utilisateur a pris connaissance des instructions d'utilisation du produit et les observe.

NB ! Par dérogation à la durée de garantie indiquée ci-dessus, les produits utilisés à des fins commerciales sont garantis 6 mois seulement.

- La garantie ne couvre pas l'apparition d'éventuels défauts qui sont typiques aux matériaux en bois. Par exemple, le changement de coloration, les variations d'humidité, la formation de fissures et autres.
- La garantie ne couvre pas l'usure normale due à l'utilisation.
- Elle ne prend non plus en charge les défauts dus à une utilisation erronée.
- La garantie ne couvre aucun dégât causé par le froid, puisque ceux-ci sont évitables avec un usage correct.
- La garantie ne concerne pas les corrosions dues à l'éventuelle utilisation erronée de détergents.
- La garantie ne couvre pas des frais intermédiaires, par ex. la construction ou la démolition de la terrasse.
- Dans les affaires relatives à la garantie, veuillez contacter le vendeur. Si vous tentez de réparer vous-même le produit, la garantie sera annulée.

## MISE AU REBUT DU PRODUIT

Les composants métalliques du produit doivent être ramenés au point de recyclage, et les éléments en bois peuvent être brûlés, le verre doit être emmené au point de recyclage du verre. Les autres composants font partie de la mise au rebut d'ordures mixtes. En Finlande, les lampes LED peuvent être retournées gratuitement et sans obligation d'achat dans les magasins proposant ce genre de lampes ou bien elles peuvent être emmenées au point de recyclage.

### HARVIA SPIRIT

<https://mediabank.harvia.com/catalog/Harvia/r/3453/viewmode=previewview/qsr=spirit>



### CENTRE DE CONTRÔLE

<https://mediabank.harvia.com/catalog/Harvia/r/320/viewmode=previewview/qsr=CX170>



Gebruikershandleiding



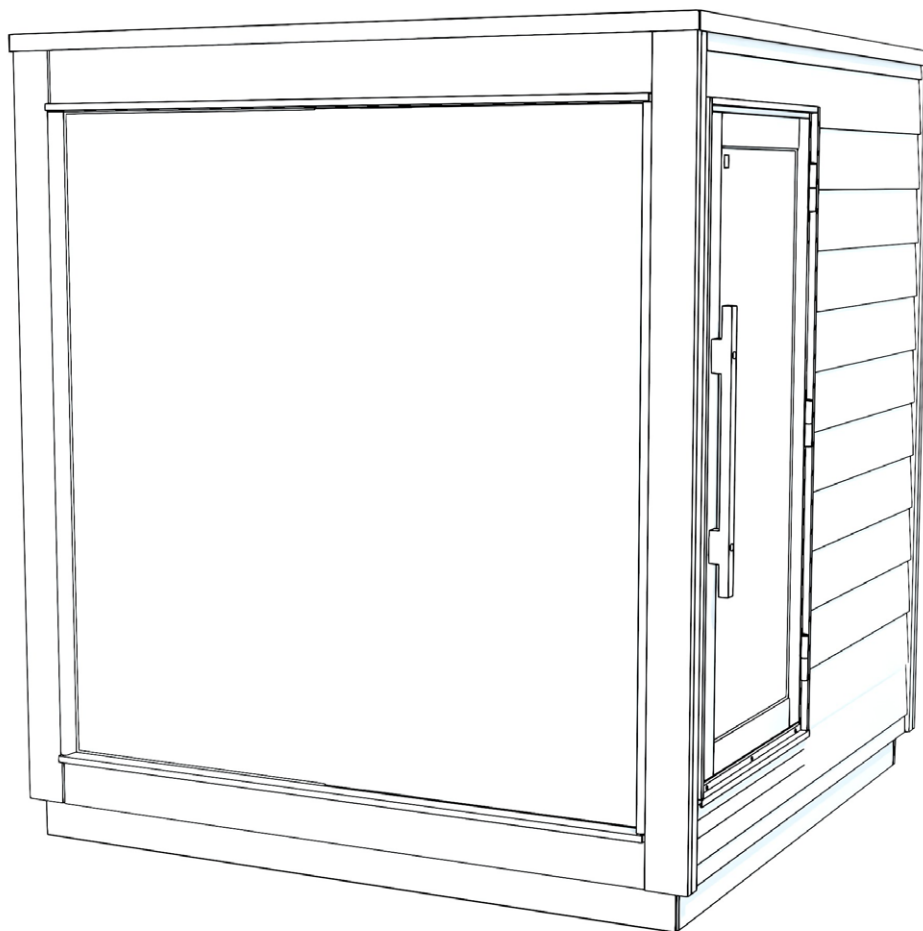







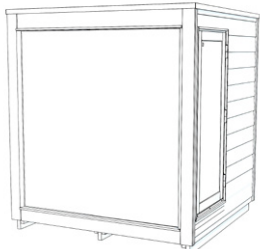

# Kirami FinVision® -sauna Dawn

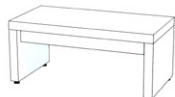

Controleer eerst en vooral de inhoud van de levering!  
Lees zorgvuldig de instructies en hou deze goed bij.

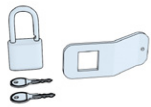

## Kirami FinVision® -sauna Dawn inhoud van de levering

		Kirami FinVision® -sauna Dawn	1
1.		Afdekstrip voor pallet (voor- en achterzijde)	2
2.		Terrasschroeven RST 4,2 x 55 mm Wubau TX20 (bruin)	12
3.		Deurgreep	2
4.		Zitbank	1
5.		Stenen voor saunakachel (klein)	4
6.		Schroef 4,8 x 25 mm	16
7.		Accessoiredoos	1
7.1		Slot	1
7.2		Schroef 5 x 80 mm	2
7.3		Plug	2
7.4		Gebruikershandleiding	1

## CONTROLE LEVERING

We raden aan om steeds te controleren dat u beide palletten in goede staat hebt ontvangen vooraleer de leveringsbon te ondertekenen. Als u nadien merkt dat er iets ontbreekt in de sauna, neemt u contact op met de firma die de sauna leverde.

### DE SAUNA VERPLAATSEN EN OP HAAR PLAATS ZETTEN

Bij transport van de sauna moeten de hijsbanden, de vork van de heftruck of de palletwagen zo onder de sauna geplaatst worden dat ze de elementen tijdens het heffen zo goed mogelijk ondersteunen en dat de sauna recht blijft en het hefvermogen steeds gelijk blijft.

De modules kunnen op volgende manieren vervoerd worden:

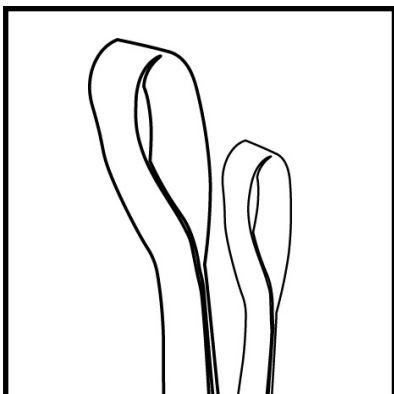

1. Hijsbanden (aanbevolen om de modules op hun definitieve plaats te zetten).

Zorg ervoor dat de banden geschikt zijn om te heffen.

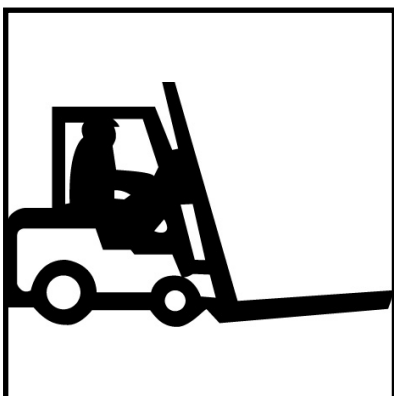

2. Heftruckvork (aanbevolen om de modules van de vrachtwagen te halen)

**De vork moet minstens twee meter lang zijn**

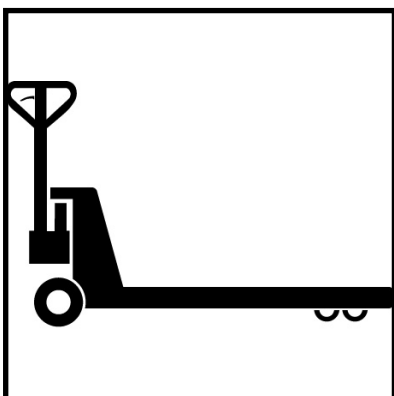

3. Palletwagen (aanbevolen om de modules over een vlakke ondergrond te verplaatsen)

**De vork moet minstens twee meter lang zijn**

De sauna moet worden opgetild aan de kant met dit teken. Riemen / heftruckvorken moeten zich ter hoogte van deze tekens bevinden.

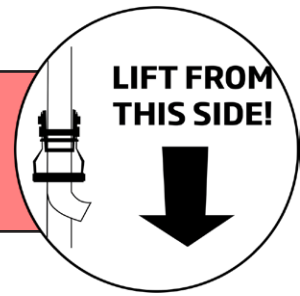

## Heffen met hijsbanden



Plaats de banden van de voorkant naar de achterkant van de module.



Hef de modules nooit met de hijsbanden van de ene kant naar de andere kant. Zo wordt de module beschadigd.

## Heffen met een heftruck

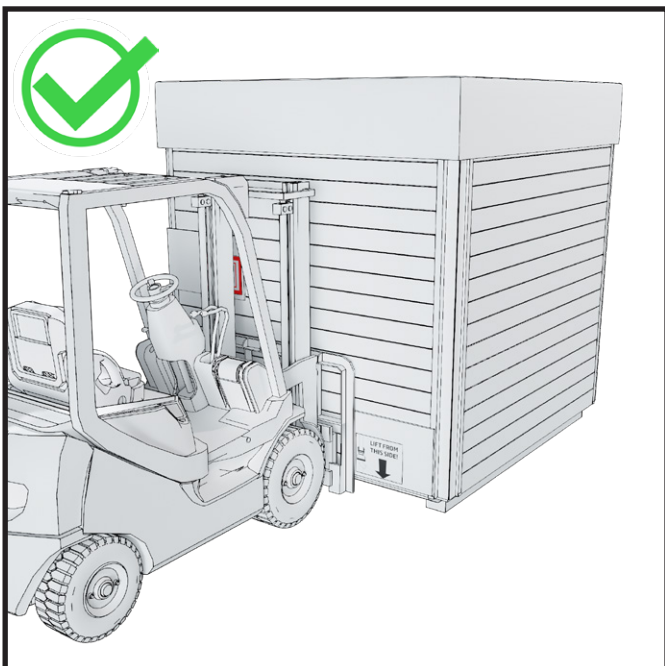

Beweeg de vork van de heftruck langs de voorkant onder de module.



Rij de heftruck nooit langs de zijkant van de module. Zo wordt de module beschadigd.

## Funderingen

Hou bij de keuze van de plaats van de sauna voldoende rekening met eventueel onderhoud. De garantie dekt geen indirecte kosten zoals de aanleg of afbraak van een terras. Vooraleer de fundering te plaatsen, bereidt u best de waterafvoer voor van de sauna naar de uiteindelijke locatie (de sauna heeft een eigen ingebouwde afvoer).

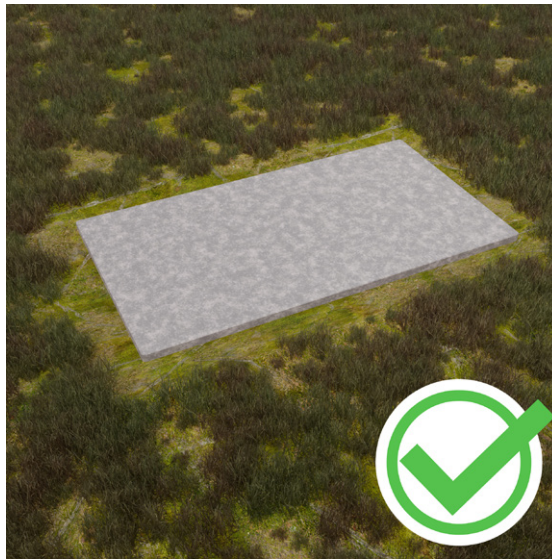

Het is belangrijk dat u de module op een vlakke ondergrond plaatst die het gewicht van de module kan dragen. De ondergrond kan worden geëgaliseerd met grind. Indien u een stevigere fundering wenst, kunt u er een gieten in beton.

Als u de fundering van de module wilt isoleren, raden we aan om onder het grind minstens 5-10 cm isolatie tegen grondvorst te plaatsen. Zo vermijdt u een koudebrug tussen de module en de onderliggende koude grond.

**Plaats de modules nooit rechtstreeks op de grond.**



## Schroefpalen

Schroefpalen bestaan in verschillende groottes, lengtes en soorten. Het grote aantal mogelijkheden is te wijten aan het feit dat de keuze van de schroefpaal ook afhangt van andere zaken dan de grootte en het laadvermogen van de schroefpaal.

Het juiste model wordt geselecteerd volgens het type ondergrond en de diepte van de vorstgrens.

**Je kunt de schroefpalen zelf plaatsen, ofwel een professional vragen welk model je het beste kiest.**



## Funderingen - betonplaten

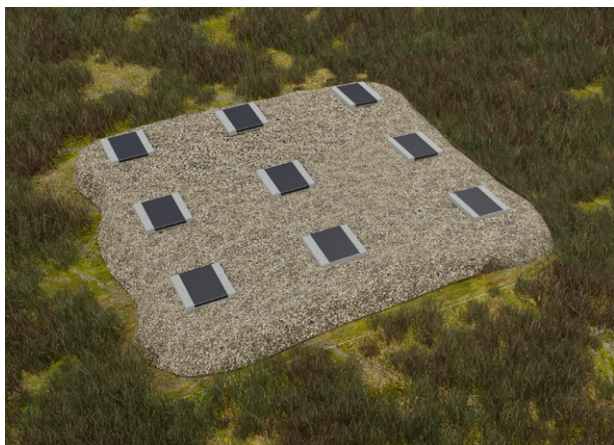

We raden aan om onder de modules betonplaten op de harde oppervlakte te plaatsen, zodat de modules verhoogd worden en om deze platen over de volledige breedte te bedekken met dakbekleding (bitumen-roofing).

Wanneer de basis van de module rechtstreeks contact heeft met de lucht, kan hij voldoende ventileren en drogen.

Het is ook belangrijk dat er rond de module geen hoog gras staat: zo kan het hout niet ademen en zal het sneller rotten. Aan de onderste delen van de module moet er steeds voldoende luchtcirculatie zijn.

Hieronder vind je meer gedetailleerde afmetingen van betonplaten.

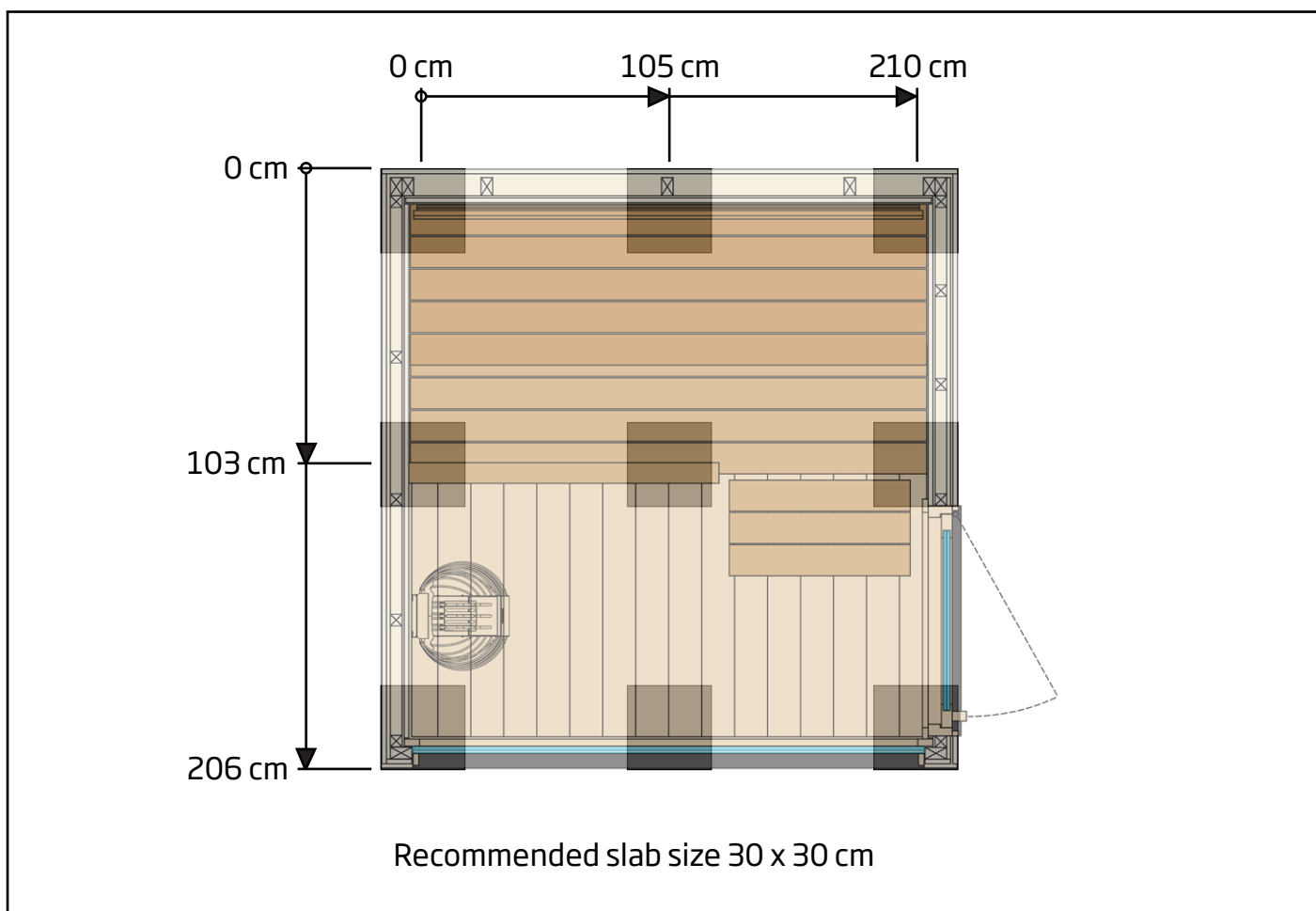



## Verwijderen van de transportbescherming

Tijdens het transport dient de onderkant van de sauna als pallet. Hierdoor kan de sauna rechtstreeks op de fundering geplaatst worden zoals voorbereid door de klant.

Verwijder de beschermingselementen pas nadat de sauna zich op de uiteindelijke plaats bevindt, zodat het glas in de sauna niet breekt.



Verwijder de afdekstrips en de beschermende tas. Maak de tekens en schroeven los van de beschermende board.

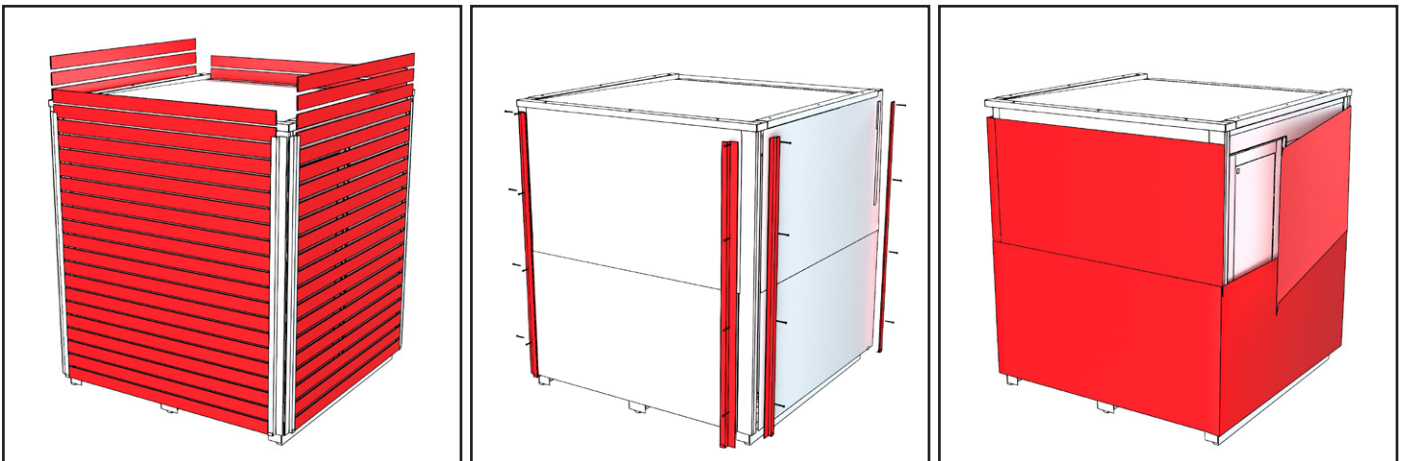

Verwijder de beschermende boorden en haal de metalen hoekplaatjes (8 stuks) van de sauna. Verwijder de witte beschermingswikkel rond de sauna.

**Let op! Maak de schroeven niet los.**

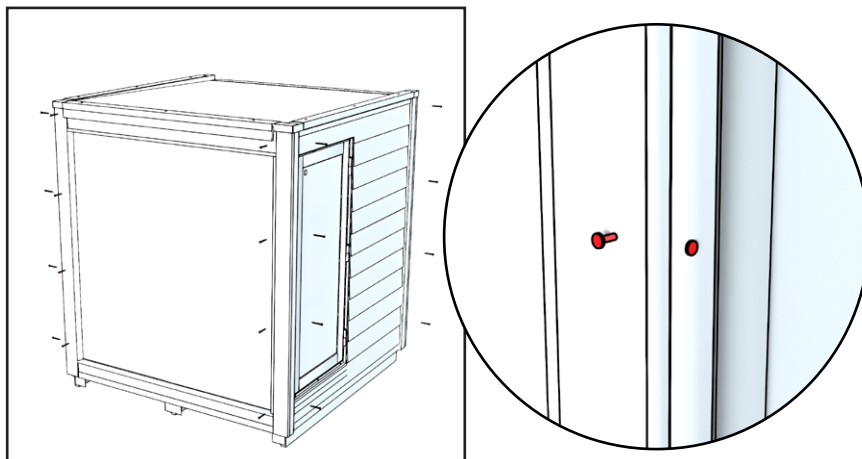

Steek de schroeven van de metalen hoekplaatjes terug in de hoekstrips

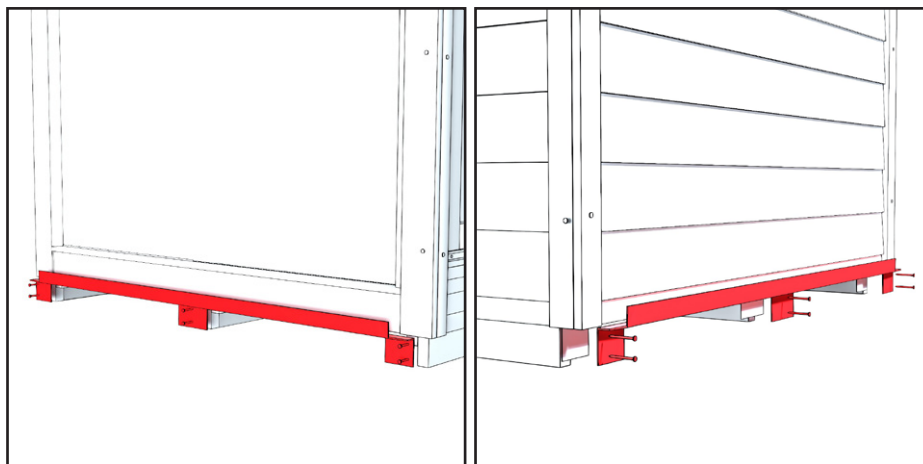

Verwijder de metalen plaat van de voor- en achterste onderkant van de sauna.

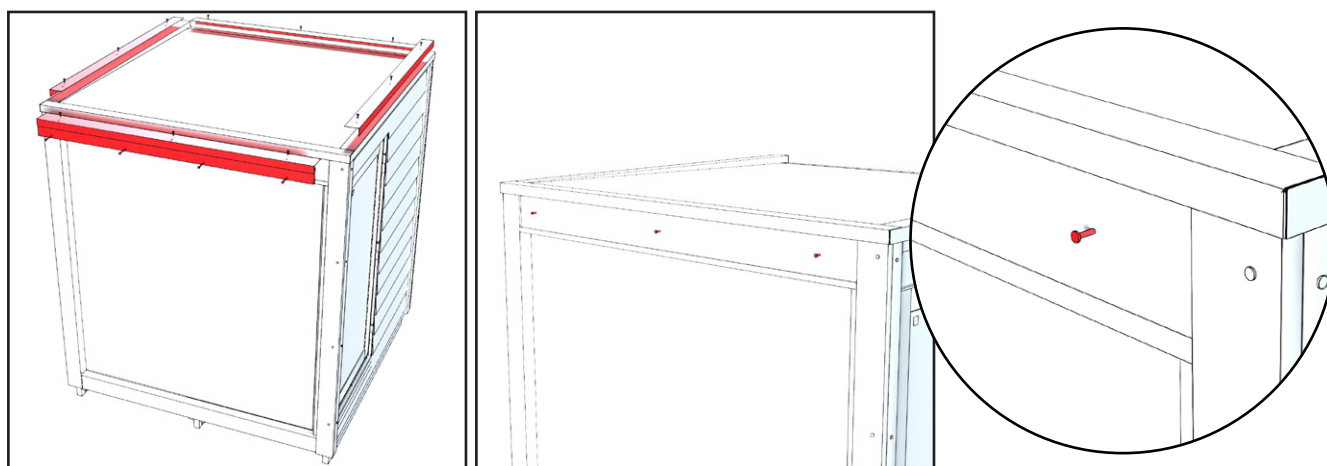

Verwijder de L-vormige metalen platen van de bovenkant van de sauna. De platen zijn met schroeven bevestigd aan de bovenkant en aan de plaat aan de voorkant van de sauna. Steek de schroeven opnieuw in de voorste wand, waar u de afdekking had verwijderd.

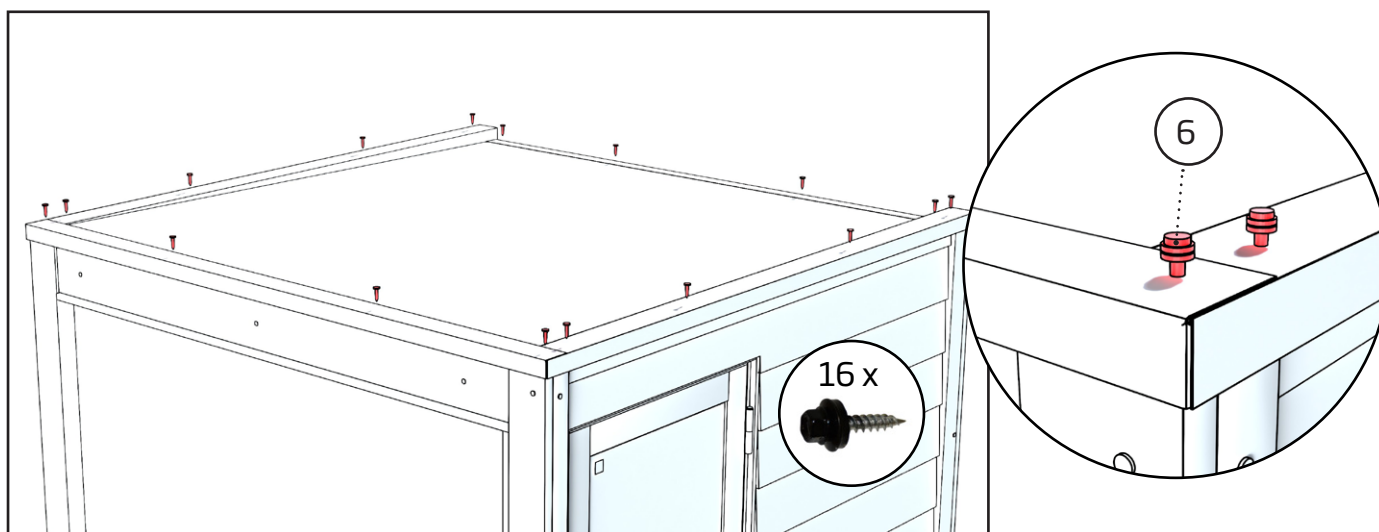

Maak de randen van de dakplaat vast met nieuwe dakschroeven. In totaal 16 stuks.

## Afvoer

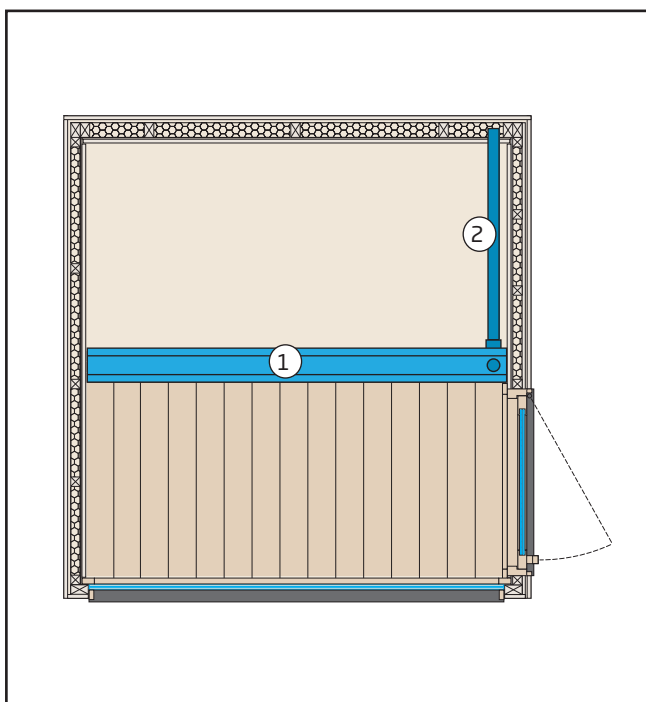

1. De goot onder de vloer leidt het water naar de pvc-pijp
2. De pvc-pijp van Ø50 mm leidt het water naar de achterwand

In de sauna worden kleine hoeveelheden water gebruikt, bijvoorbeeld om de sauna schoon te maken. Kies de locatie van de sauna zo dat er geen problemen ontstaan bij de waterafvoer.

We raden aan om u te informeren over de lokale regels betreffende de verwerking van afvalwater.

## Ventilatie

De opening voor inkomende lucht is geplaatst bij de saunakachel. De lucht verlaat de ruimte via het afvoerluichtventiel aan de achterwand.

De saunaruimte moet na elk gebruik van de kachel afgedroogd worden. Om de sauna sneller te drogen, kan u de kachel laten aanstaan en de sauna zo hoog mogelijk ventileren. Als de kachel gebruikt wordt om te drogen, moet u de kachel na de ingestelde tijd steeds uitschakelen.

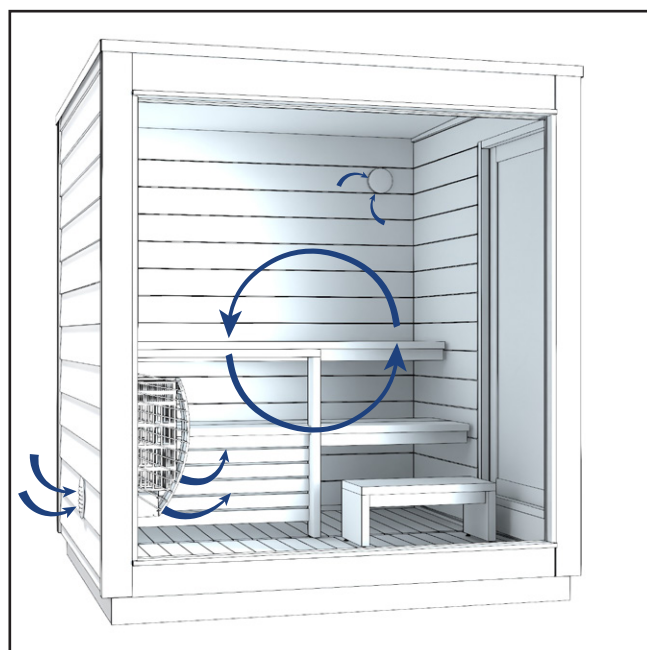

## SAUNADEUR - BEVESTIGEN EN VERGRENDELEN

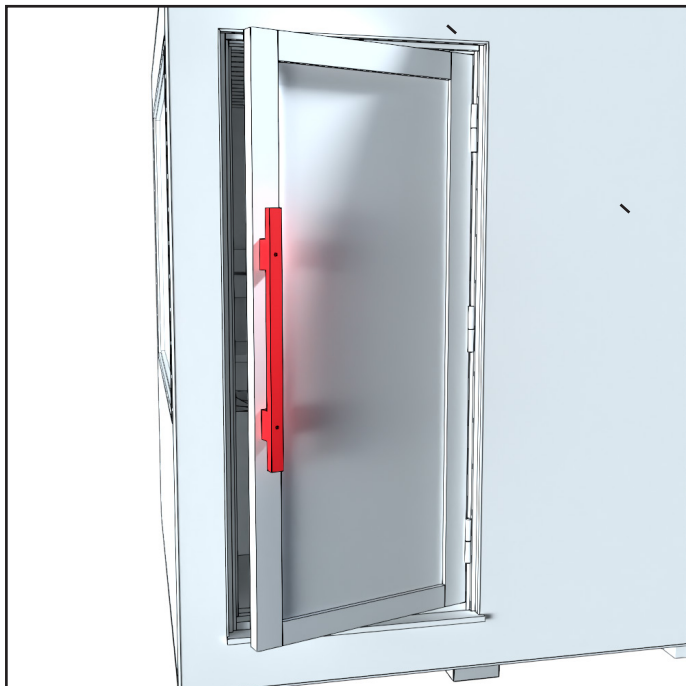

Maak de deurgreep met twee schroeven vast aan de deur. De deur heeft voorgeboorde gaten voor de schroeven.

Ten slotte bedekt u de schroefgaten van de deurgreep met pluggen.

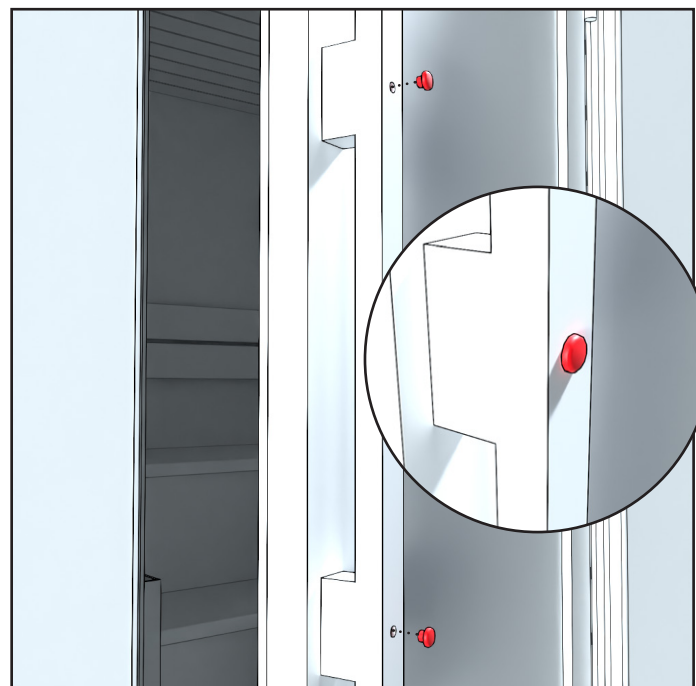
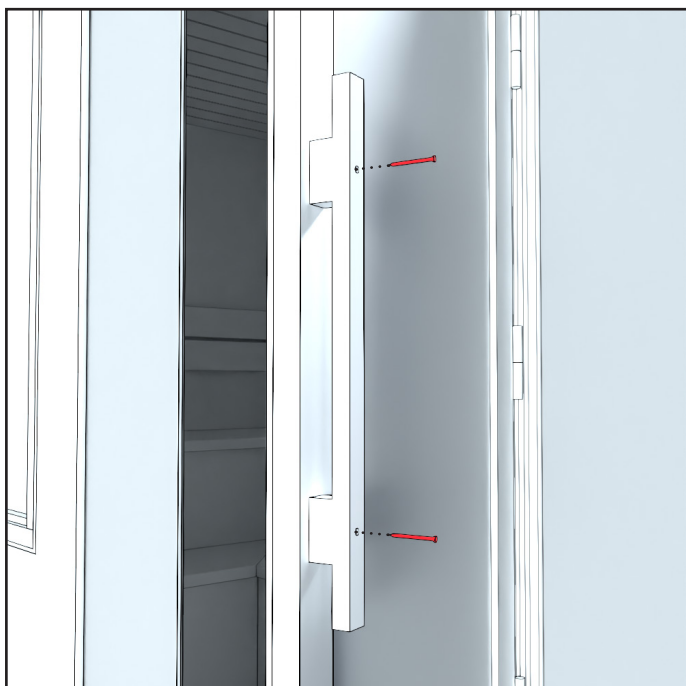

### TONROL

Door de hitte en vochtigheid in de sauna, alsook door temperatuurschommelingen buiten kan de saunadeur soms knellen.

De vastheid van de deur kan worden aangepast door aan de schroef van de tonrol te draaien.

Het is aangewezen om de tonrol af en toe te oliën.

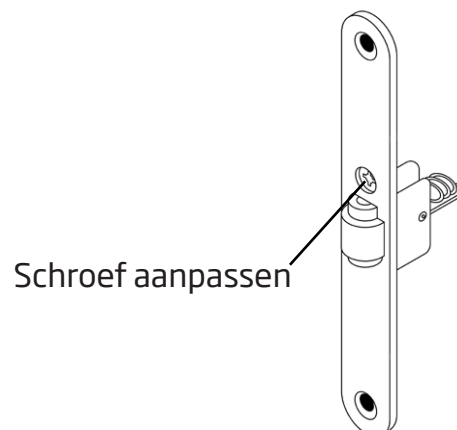

## Vastmaken

Het slot bevat een sluiting, een hangslot en 2 sleutels. De sauna wordt enkel afgesloten wanneer ze niet gebruikt wordt. Het slot zorgt ervoor dat de deur niet opent bij guur weer, en dat kinderen niet in de sauna kunnen zonder de aanwezigheid van volwassenen.

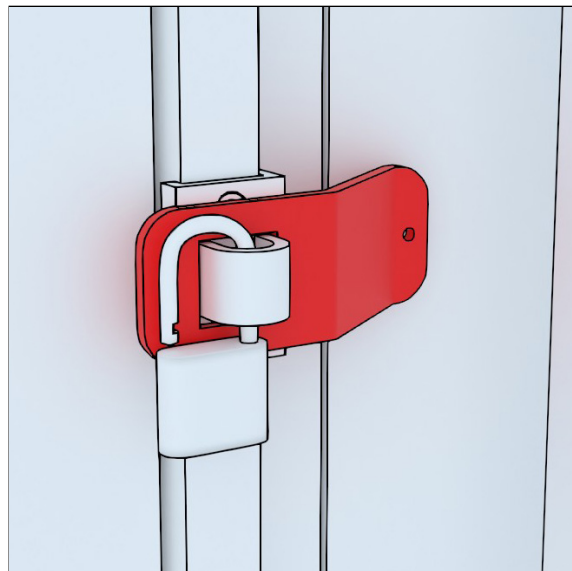

Bij niet-gebruik moet de saunadeur afgesloten worden.  
Zo vermijdt u dat de deur vanzelf opent en breekt, bijvoorbeeld bij stormachtig weer



## INSTALLATION



Let op! Sluit de sauna pas aan op het stroomnetwerk nadat u stenen in de kachel heeft gelegd.



Bij het aansluiten van de sauna op het stroomnetwerk moet u rekening houden met de lokale wetgeving.

De kabel naar de sauna moet 5x2,5 mm<sup>2</sup> zijn, en de stoppen 3x16 A.

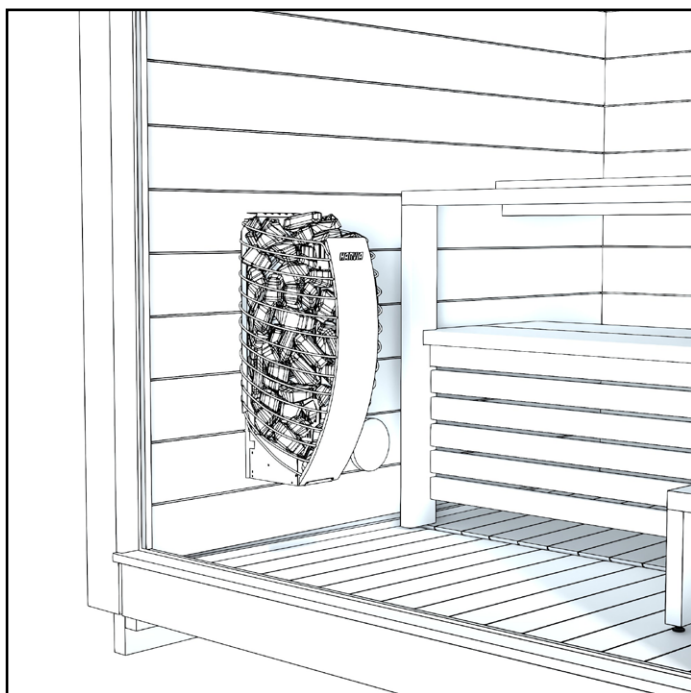

1. Leg de stenen van de saunakachel op hun plaats. In de handleiding in de verpakking van de saunakachel vindt u gedetailleerde instructies.

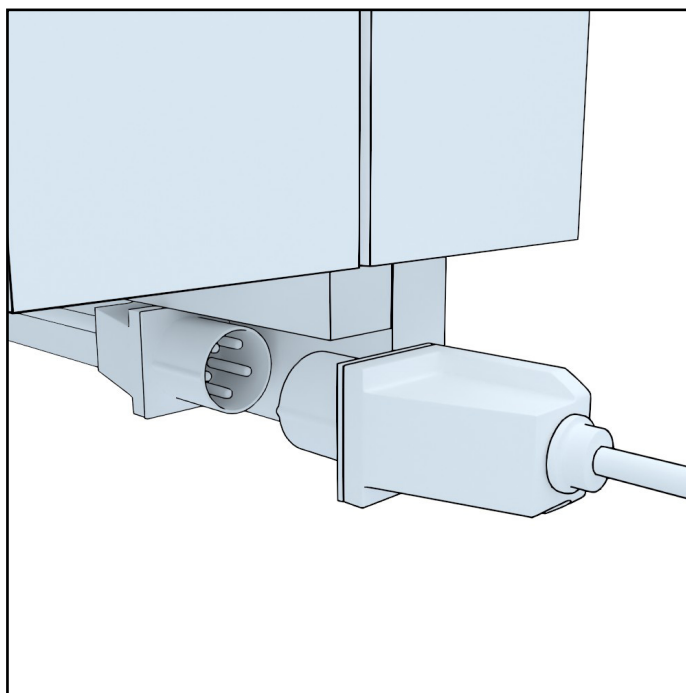

2. Sluit de stroom aan op de sauna. De aansluitingskabel vindt u achter de sauna, aan de kant van de kachel.

De kabel moet 5x2,5 mm<sup>2</sup> zijn, en de stoppen 3x16 A.

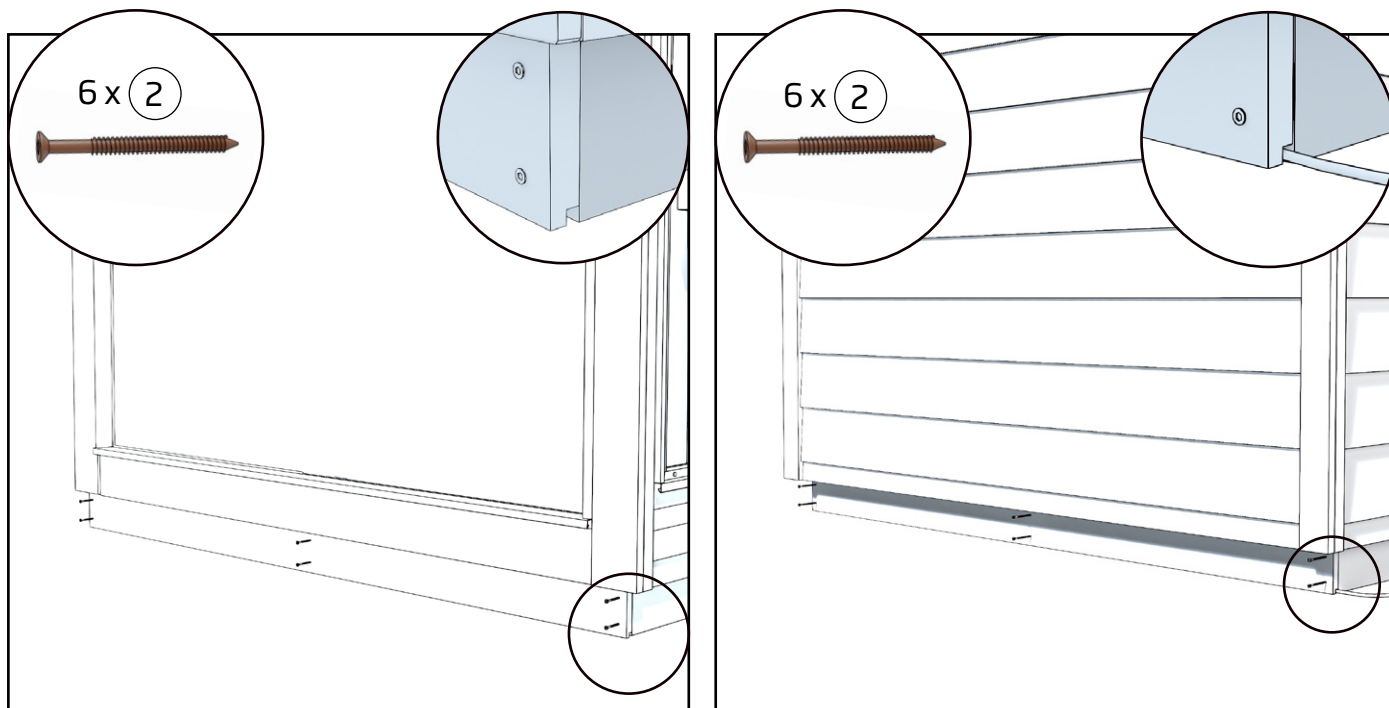

3. Slotte plaatst u de afdekstrips op de transportpallet met de zes bruine terrasschroeven aan voor- en achterzijde.

Plaats de afdekkende strips zo dat de groeven in de platen naar beneden lopen.

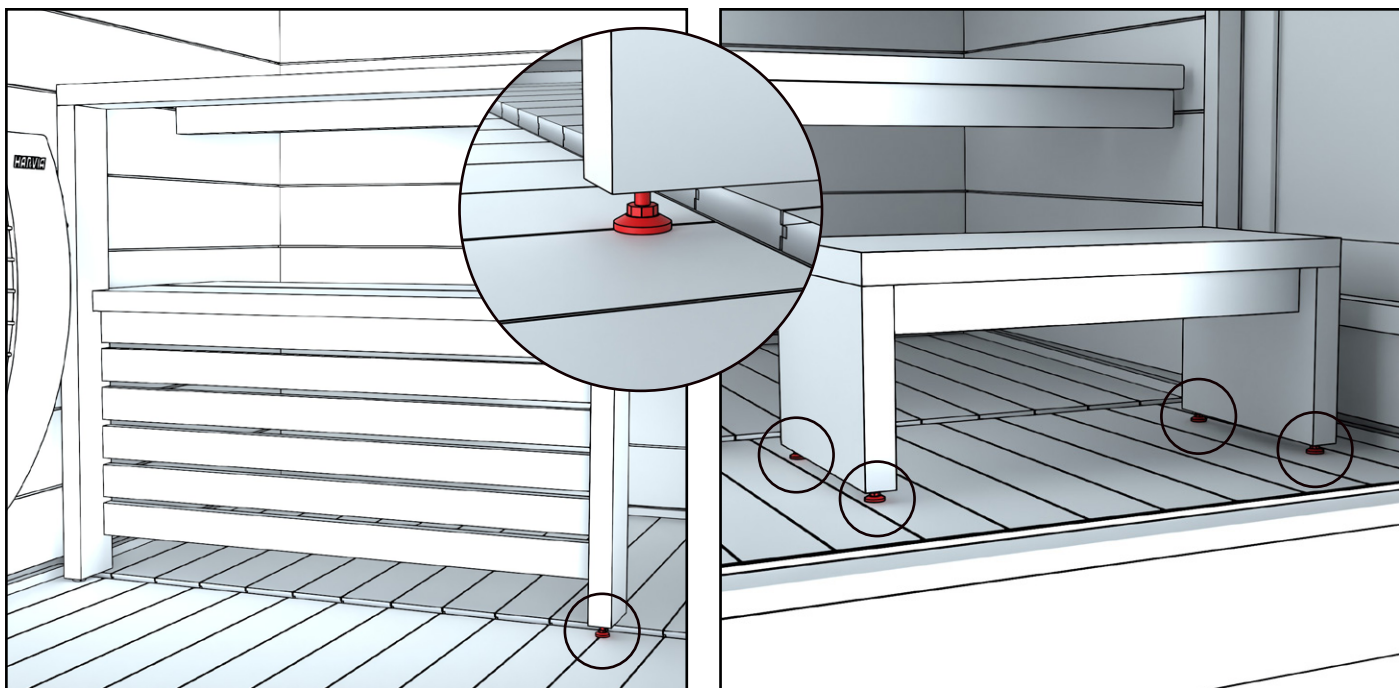

Maak de verstelbare voet van de railing stevig vast aan de vloer. Aan de zijwand van de hoek zit de verstelbare voet al goed vast. Stel de verstelbare poten van de stoel af volgens de helling van de vloer zodat deze recht staat.

## GEBRUIK VAN KACHEL EN KACHEL

**GEBRUIK DE SAUNAKACHEL NOOIT ZONDER STENEN. ALS DE VOORZIE-  
NE RUIMTE VOOR DE STENEN NIET VOL IS, KAN ER BRAND  
ONTSTAAN!**

Wanneer het bedieningspaneel aangesloten is op de stroom, is het in standby-modus en kan het gebruikt worden. De achtergrond van de aan-uitknop op het bedieningspaneel is verlicht.

**WAARSCHUWING!** Voordat u de kachel aanzet, controleert u steeds of er niks op of binnen de veiligheidsafstand staat.

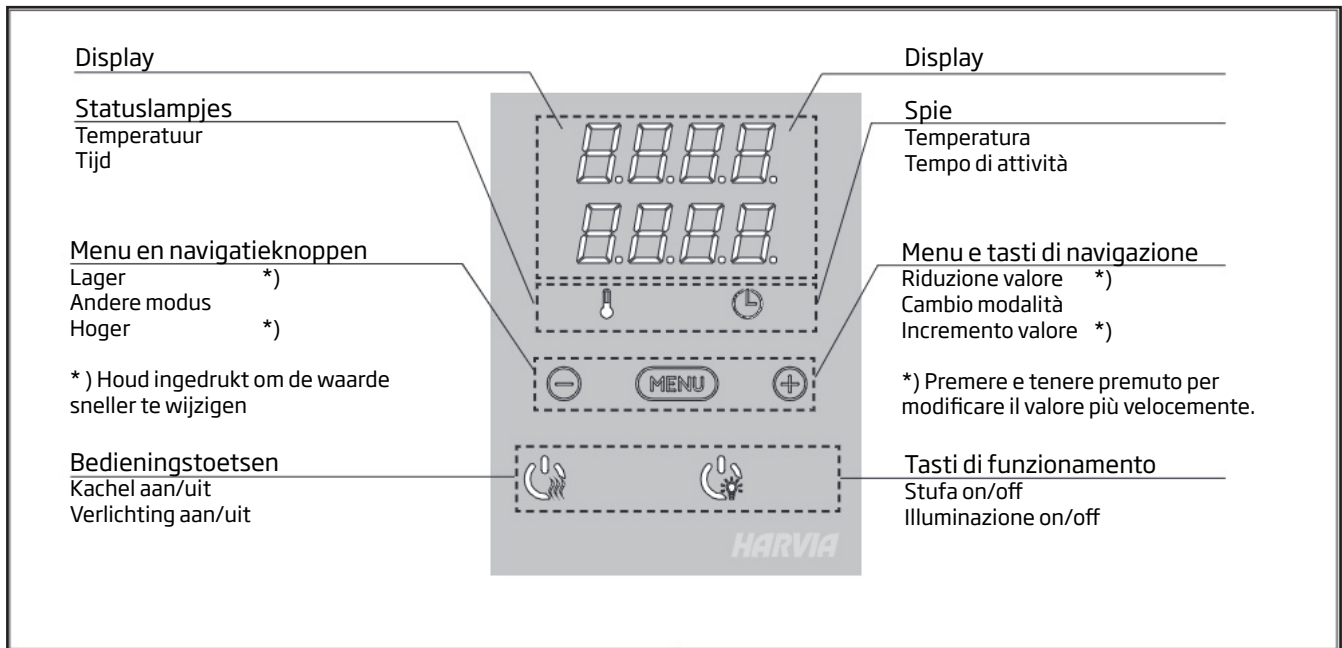

### Kachel aan



Zet de kachel aan door op de aan-uitknop van de kachel op het bedieningspaneel te drukken.

Als de kachel start toont de bovenste rij op het display de ingestelde temperatuur, terwijl de onderste rij gedurende vijf seconden de ingestelde tijd toont.

Zodra de gewenste temperatuur in de saunaruumte is bereikt, worden de verwarmingselementen automatisch uitgeschakeld. Om de gewenste temperatuur te behouden, zal het bedieningspaneel automatisch af en toe de verwarmingselementen aan- en uitzetten.

### Kachel uit

In volgende situaties schakelen de kachel en/of stoomkachel uit en gaat het bedieningspaneel in standby-modus:

- wanneer u op de aan-uitknop drukt
- wanneer de tijd voorbij is
- wanneer er een fout optreedt.

Let op! Controleer steeds of het bedieningspaneel de stroomtoevoer van de kachel heeft uitgeschakeld na het verstrijken van de inschakeltijd, na het ontvochtigen of wanneer u de kachel manueel hebt uitgeschakeld.

## Verlichting

De sauna heeft voorgeïnstalleerde ledverlichting aan de voor- en bovenkant van het lage bankje.



Zet de lampen aan/uit door op het bedieningspaneel te drukken.











**Belangrijk! Kirami FinVision®- sauna bevat geen mechanische luchtventilatie**

## Vergrendeling bedieningspaneel

	<p>Hou de knopjes van de kachel en verlichting drie seconden ingedrukt.</p>	
	<p>Op het display verschijnt -CL-. De vergrendeling van het paneel kan enkel in stand-by-modus worden geactiveerd. Met een vergrendeld paneel kan de kachel niet op afstand worden ingeschakeld.</p>	

## BASISINSTELLINGEN /GRUNDEINSTELLUNGEN

	<p><b>Basismodus (kachel aan)</b> De bovenste rij toont de temperatuur in de saunar ruimte. De onderste rij toont de resterende ingeschakelde tijd. Beide indicatielampjes branden.</p>	<p><b>Basis-Modus (Ofen an)</b> Die obere Zeile zeigt die Temperatur in der Saunakabine an. Die untere Zeile zeigt die verbleibende Einschaltzeit an. Beide Kontrollleuchten leuchten.</p>
	<p>Druk op de knop MENU op het instellingenmenu te openen.</p>	<p><b>Öffnen Sie das Einstellungs Menü, indem Sie die MENU-Taste drücken.</b></p>
	<p>Temperatuur in de saunar ruimte De display toont de instelling van de temperatuur in de saunar ruimte. Het temperatuurlampje knippert.</p> <ul style="list-style-type: none"> <li>• Wijzig de instelling met de - en +-knoppen naar de gewenste temperatuur. Het bereik ligt tussen 40 en 110 °C.</li> </ul>	<p><b>Temperatur in der Saunakabine</b> Das Display zeigt die Temperatureinstellung für die Saunakabine an. Die Temperaturkontrollleuchte blinkt.</p> <ul style="list-style-type: none"> <li>• <b>Ändern Sie die Einstellung mit den Tasten - und + auf die gewünschte Temperatur.</b> Der Einstellbereich beträgt 40–110 °C.</li> </ul>
	<p>Druk op de MENU-knop om naar de volgende instelling te gaan.</p>	<p><b>Gehen Sie zur nächsten Einstellung über, indem Sie die MENU-Taste drücken.</b></p>
	<p>Resterende aan-tijd Druk op de - en +-knoppen om de resterende .</p>	<p><b>Verbleibende Einschaltzeit</b> <b>Stellen Sie mit den Tasten - und + die verbleibende Einschaltzeit ein.</b></p>
<p>Voorbeeld de kachel staat aan gedurende 3 uur en 40 minuten.</p>		<p>Beispiel: Der Saunaofen wird 3 Stunden und 40 Minuten lang laufen.</p>
	<p>Preset-tijd (tijd aan)</p> <ul style="list-style-type: none"> <li>• Druk op de +-knop tot je de maximale aan-tijd overschrijdt. Het temperatuur-indicatorlampje schakelt uit. Preset-tijdsymbool knippert op het scherm.</li> <li>• Selecteer de gewenste preset-tijd met de - en +-knoppen. De tijd wijzigt per 10 stappen.</li> </ul>	<p><b>Vorwahlzeit (zeitgesteuertes Einschalten)</b></p> <ul style="list-style-type: none"> <li>• <b>Drücken Sie die Taste + , bis die maximale Einschaltzeit überschritten ist.</b> Die Temperaturkontrollleuchte erlischt. Das Symbol für die Vorwahlzeit blinkt auf der Anzeige.</li> <li>• <b>Wählen Sie mit den Tasten - und + die gewünschte Vorwahlzeit aus.</b> Die Zeit kann in 10-Minuten-Schritten geändert werden.</li> </ul>
<p>Voorbeeld: de kachel start na 10 minuten.</p>		<p>Beispiel: Der Saunaofen wird in 10 Minuten eingeschaltet.</p>
	<p>Druk op de MENU-knop om het menu te verlaten.</p>	<p><b>Drücken Sie die MENU-Taste, um die Einstellungen zu beenden.</b></p>
	<p>Basismodus (lopende preset-tijd, kachel uit) De weergegeven resterende preset-tijd telt af tot er een nul verschijnt. Hierna schakelen de geactiveerde toestellen in.</p>	<p><b>Basis-Modus (Vorwahlzeit läuft, Ofen aus)</b> Die sich verringernde Vorwahlzeit wird bis zum Stand von null angezeigt, und anschließend wird der Ofen eingeschaltet.</p>

ZIE GEDETAILLEERDE INSTRUCTIES OVER HET BEDIENINGSPANEEL OP DE INSTRUCTIES IN KWESTIE OF OP VOLGENDE LINK

<https://mediabank.harvia.com/ext/catalog/Harvia/r/320/viewmode=previewview/qsr=Harvia%20CX170>





# ALGEMEEN

## Voorverwarmen vóór het gebruik van de sauna

Vóór de eerste verwarming verwijdt u best het stof van de sauna met een vochtige doek, of bijvoorbeeld met een watersproeier (zorg ervoor dat de sauna goed droogt indien u deze niet gebruikt na het schoonmaken).

Als u schoonmaakproducten gebruikt, kiest u voor milieu- en saunavriendelijke producten, zoals Kirami Biopesu. Controleer ook of er voldoende stenen in de kachel liggen zoals beschreven in de instructies, en dat de haardplaat op de juiste plaats ligt. Controleer ook of er niets brandbaars bij de kachel ligt (laat bijvoorbeeld geen textiel drogen op of in de dichte nabijheid van de kachel). Let er steeds op dat kleine kinderen of dieren niet alleen in de buurt van de warme kachel mogen komen.

## Saunabaden

Tijdens het saunabaden moet u vooral zorgen voor hydratatie, bijvoorbeeld door water te drinken. Alhoewel saunabaden goed is voor de gezondheid, moet u steeds naar uw lichaam luisteren. De juiste warmte en hoeveelheid stoom in de sauna zijn een combinatie van de juiste temperatuur, vochtigheid en ventilatie. In Finland is het normaal om sauna's te gebruiken bij een temperatuur van 70-80 graden Celsius. De hitte moet echter minstens 70 graden bereiken om eventuele bacteriën te doden.

Gebruik de sauna niet met baby's jonger dan zes maanden; hun warmtetolerantie is nog niet voldoende ontwikkeld. U kunt baby's vanaf zes maanden of ouder voor korte periodes meenemen naar de sauna, zolang ze op de laagste bankjes zitten en geen water op de stenen werpen. Als u zich ziek voelt, vraagt u steeds advies aan de arts over saunabaden.

Hou er rekening mee dat de saunakachel en de onderdelen ervan heet worden wanneer u de kachel opwarmt. Gebruik steeds beschermende handschoenen als u onderdelen van de kachel aanraakt. Maak geen bruske bewegingen in de sauna; de vloer en de banken van de sauna kunnen glad zijn.

## Aanbevolen accessoires

Voor een gemakkelijke en aangename sauna-ervaring raden we volgende accessoires aan. Een emmer en een scheplepel zijn essentieel: hiermee kunt u een geschikte hoeveelheid water op de saunakachel gooien. Met een thermometer houdt u de temperatuur in de gaten tijdens het opwarmen en houdt u de temperatuur stabiel. Saunahanddoeken zijn een goede manier om de sauna hygiënisch te houden; zo voelen de banken niet heet aan. Bovendien zorgen de handdoeken voor een mooie decoratie in de sauna. Er bestaan verschillende saunageurtjes om de zintuigen extra te verwennen. Zo zorgt de eucalyptus-saunageur er bij een verkoudheid voor dat uw neus opent (lees wel steeds de instructies op de verpakking van de saunageur).



We raden aan om organische saunageurtjes te gebruiken. Deze zijn goed voor het milieu. Sauna- en badmutsen beschermen u tegen de koude, zeker wanneer het buiten afkoelt bij lage temperaturen. In Finland gebruiken we in de zomer ook een takkenbos. Een takkenbos bestaat uit gebonden berkentwijgen, in Finland gebruiken we het om zachtjes op onszelf te slaan. Het gebruik van een takkenbos bevordert de bloedsomloop.

## Sauna en hottub - de allerbeste vrienden!

In Finland zijn sauna's en hottubs de beste metgezellen: waar een hottub staat, is er ook een sauna. Het is een fantastisch gevoel om van de hete sauna naar de tuin te lopen en af te koelen, en een duik te nemen in de temperatuur van de hottub om te ontspannen. De hottub is een belevenis op zich, die bekroond wordt met het baden in de sauna. In de sauna geniet je van de stilte, die enkel wordt verstoord door het sissen van de saunakachel, terwijl u in de hottub naar de omringende natuur luistert.

## ONDERHOUD VAN DE SAUNA EN VEILIGHEID

### Vervangen van de stenen van de saunakachel

Een normaal gebruik van de saunakachel vereist regelmatig onderhoud. De stenen moeten regelmatig vervangen worden om er zeker van te zijn dat de saunakachel vlot en correct werkt. Door de sterke temperatuurverschillen ontbinden de stenen geleidelijk. U moet de stenen niet elk jaar te vervangen, maar wel herschikken. In de sauna gebruikten we traditionele Harvia-saunakachelstenen.

### De eigenschappen van hout en oppervlaktebehandeling

Voor een rustieke sfeer toont het buitenpaneel de natuurlijke eigenschappen van het hout, zoals bijvoorbeeld de knoesten en scheurtjes.

Hout is een natuurlijk materiaal, en het is belangrijk dat u van volgende eigenschappen op de hoogte bent. Normaal krijgt hout binnen ongeveer een jaar een grijstint, afhankelijk van de hoeveelheid zonlicht. Soms kan er hars uit de knoesten komen. Dit kan u echter verwijderen met een stalen spaan en behandelen met een knoestenoplossing. Het hout kan ook splinters afscheiden. Deze moet u onmiddellijk verwijderen met een steriele naald (gebruik bijvoorbeeld een wondreiner ter ontsmetting).

### Buitenkant van de sauna

De buitenbekleding van de sauna bestaat uit weerbestendige panelen van warmtebehandeld dennenhout. Het oppervlak van de buitenbekleding van de sauna hoeft niet behandeld te worden.

De buitenkant van de sauna is gemaakt van onbehandeld hout. Als u de oorspronkelijke kleur van de buitenwand wilt behouden, kunt u deze behandelen met watergedragen houtolie.

Zonder behandeling zal de buitenkant na verloop van tijd mooi vergrijzen, al kunt u de buitenkant ook verven volgens het uitzicht van uw tuin, denk bijvoorbeeld aan de traditionele Scandinavische kuststijl in zwart en rood. Dankzij de warmtebehandeling is het hout bestand tegen rotten en vermijdt u vervorming als gevolg van vocht.

### Banken en binnenkant van de sauna

De binnenoppervlakken van de sauna zijn gemaakt van dennenhout, dat behandeld kan worden met speciale saunaproducten of met binnenwas. De schemerige sfeer in de sauna helpt geest en lichaam te ontspannen, ideaal om uw gedachten tijdens de saunasessie heerlijk de vrije loop te laten.

## Hygiëne

We raden altijd aan om zich voor en na het gebruik van de sauna te wassen. Gebruik steeds badhanddoeken om de banken te beschermen en de hygiëne te garanderen. Een schone sauna heeft een frisse geur, waardoor het gebruik van de sauna een waar plezier is.

## Reiniging

Reinig de sauna voldoende vaak zodat ze schoon en hygiënisch is. We raden aan om voor het onderhoud van de sauna milieuvriendelijke schoonmaakproducten te gebruiken, zoals biozeep van Kirami. Spoel de wanden van de sauna, de banken en de vloer na het wassen goed af. U kunt ook een tuinslang gebruiken om water op deze oppervlakken te spuiten.

## Andere veiligheidsinstructies

Waak goed over de veiligheid van kinderen in en rond de sauna. Kinderen mogen niet zonder toezicht in de sauna worden achtergelaten. Wanneer de sauna niet gebruikt wordt, moet de deur indien nodig dicht en gesloten blijven.

Laat de sauna niet oververhitten. De aanbevolen saunatemperatuur is 70-80 °C. Wanneer u bij lage buitentemperatuur naar de sauna gaat, draagt u best een saunamuts wanneer u buiten afkoelt. Zo vermijdt u dat u kou vat.

Gebruik de sauna niet wanneer u zich moe of onwel voelt. Langdurig gebruik van de sauna kan uitdroging veroorzaken, en in het slechtste geval kan baden in een overdreven hete sauna tot een hitteberoerte leiden.

Indien u zich slecht voelt, vraagt u best advies aan uw arts over het gebruik van een sauna.

## GARANTIE

We bieden 24 maanden garantie op het materiaal en op productiegebreken van de sauna.

De garantie is geldig indien de gebruiker de gebruikshandleiding goed heeft gelezen en goed naleeft.

**BELANGRIJK!** Voor producten die voor commerciële doeleinden worden gebruikt, geldt bij wijze van uitzondering op bovenstaande zaken een garantieperiode van zes maanden.

- De garantie dekt geen eventuele defecten die typisch zijn voor hout. Bijvoorbeeld kleurveranderingen, veranderende vochtigheidsgraden, scheuvorming en gelijkaardige problemen.
- De garantie dekt geen slijtage als gevolg van normaal gebruik.
- De garantie dekt geen schade als gevolg van bijvoorbeeld fouten door de gebruiker.
- De garantie dekt ook geen vorstschade, aangezien deze bij correct gebruik vermeden kan worden.
- De garantie dekt geen corrosie als gevolg van het gebruik van de verkeerde schoonmaakmiddelen.
- De garantie dekt geen indirecte kosten zoals de aanleg of afbraak van een terras.

Neem bij problemen met de garantie onmiddellijk contact op met de verkoper. De garantie vervalt indien u het product zelf probeert te herstellen.

## NA DE LEVENSDUUR VAN HET PRODUCT

De metalen onderdelen van het product moeten naar de metaalcontainer, terwijl de houten onderdelen verbrand kunnen worden en het glas naar een glasrecyclingpunt kan worden gebracht. De andere onderdelen moeten bij het gemengd afval. In Finland kan gebruikte ledverlichting gratis worden teruggebracht naar winkels met lampen in hun productaanbod, zonder dat u verplicht bent om een nieuw product te kopen. U kunt ze ook steeds naar een containerpark of milieupark brengen.

### HARVIA SPIRIT

<https://mediabank.harvia.com/catalog/Harvia/r/3453/viewmode=previewview/qsr=spirit>



### BEDIENINGSPANEEL

<https://mediabank.harvia.com/catalog/Harvia/r/320/viewmode=previewview/qsr=CX170>



Manuale utente



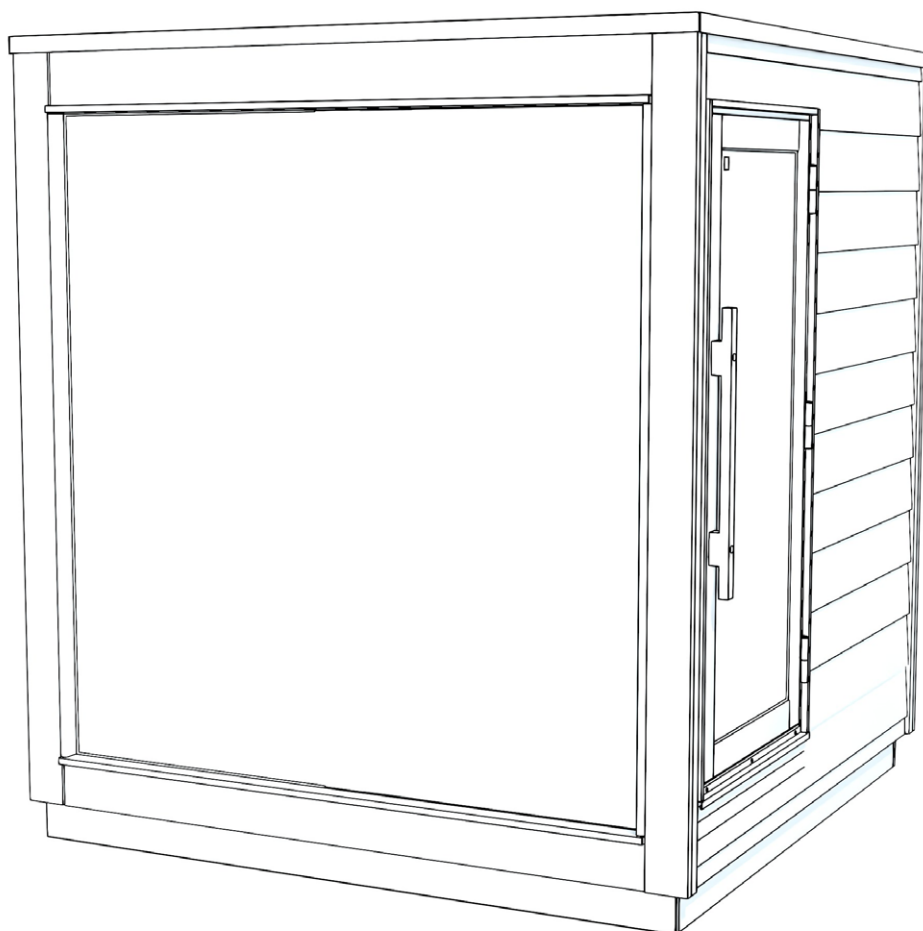







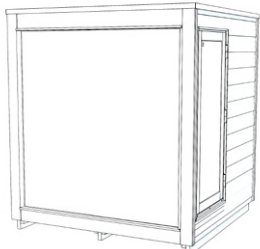

# KIRAMI FinVision® -sauna Dawn

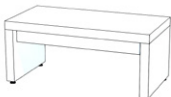

Controllare subito il contenuto del pacco!  
Studiare attentamente le istruzioni e conservarle come  
futuro riferimento.

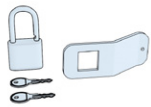

## Kirami FinVision® -sauna Dawn, contenuto del pacco

		Kirami FinVision® -sauna Dawn	1
1.		Striscia di copertura per pallet (fronte e retro)	2
2.		Viti per terrazza RST 4,2 x 55 mm Wubau TX20 (Marrone)	12
3.		Maniglia porta	2
4.		Sgabello	1
5.		Pietre per la stufa della sauna (piccole)	4
6.		Vite 4,8 x 25 mm	16
7.		Scatola accessori	1
7.1		Lucchetto porta	1
7.2		Vite 5 x 80 mm	2
7.3		Tappo	2
7.4		Manuale utente	1

## CONTROLLO DEL PACCO

Si consiglia di controllare sempre il contenuto del pallet prima di firmare la bolla di accompagnamento. Nel caso in cui ci si accorga che manca qualcosa all'interno del pacco, contattare il fornitore.

## COME TRASPORTARE E INSTALLARE LA SAUNA

Durante il trasporto del modulo, le imbracature di sollevamento, i denti dei carrelli elevatori o i transpallet lunghi devono essere posizionati sotto il modulo in modo che questi sostengano al meglio gli elementi per tutta la durata del sollevamento e che il modulo rimanga dritto e la capacità di sollevamento costante.

I moduli possono essere trasportati con:

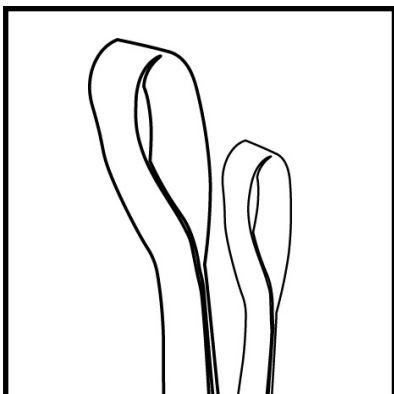

1. Imbracature di sollevamento (da utilizzare quando i moduli vengono sollevati sul luogo di installazione finale)

Assicurarsi che le imbracature siano in grado di resistere al sollevamento.

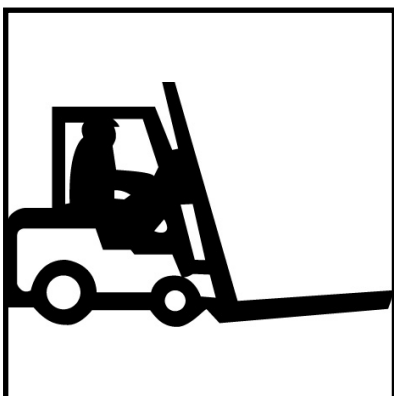

2. Denti del carrello elevatore (da utilizzare quando il modulo viene sollevato dal carrello)

**I denti devono essere lunghi almeno due metri**

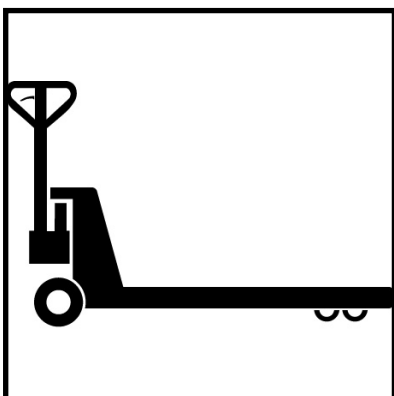

3. Transpallet (da utilizzare quando il modulo viene spostato sul pavimento)

**I denti devono essere lunghi almeno due metri**

Il modulo deve essere sollevato dal lato della parete dove è visibile questa etichetta. Le cinghie / i tiranti del carrello elevatore devono essere allineati con i segni.

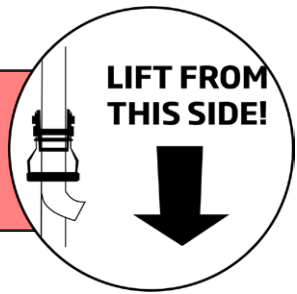

## Sollevamento con le imbracature



Posizionare le imbracature partendo dalla parte anteriore del modulo verso quella posteriore.



Non sollevare mai il modulo con le imbracature posizionate da un lato all'altro. Ciò potrebbe causare danni al modulo.

## Sollevamento con il carrello elevatore

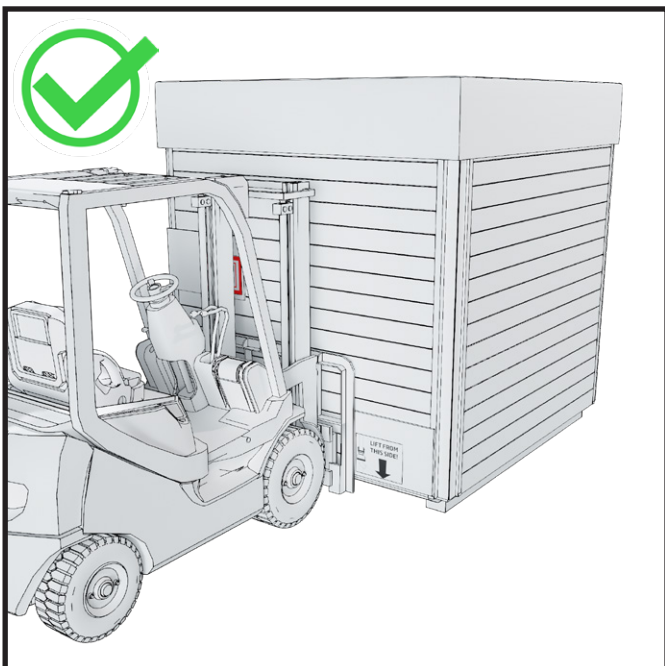

Guidare il carrello elevatore sotto il modulo dalla parte anteriore.

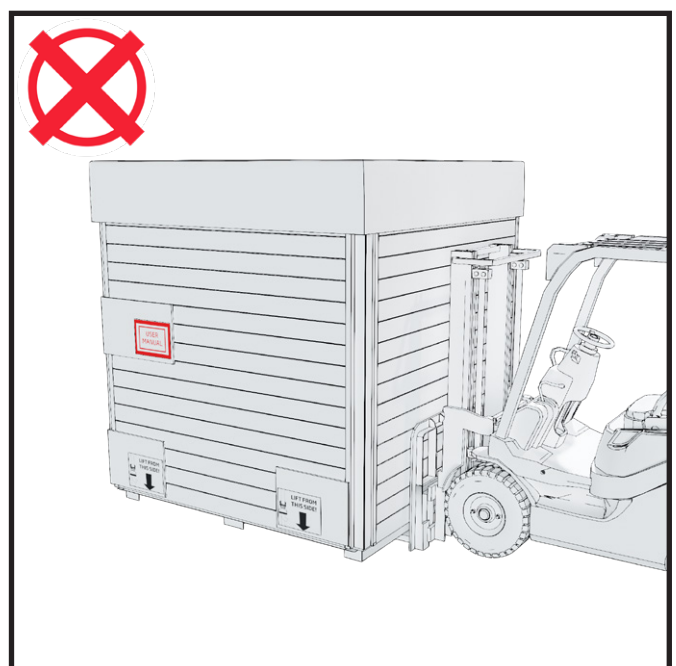

Non guidare mai il carrello elevatore lateralmente. Ciò potrebbe causare danni al modulo.

## Fondamenta

Prestare attenzione alle eventuali attività di manutenzione quando si sceglie dove installare il modulo. La garanzia non copre i costi indiretti come ad esempio la demolizione o la costruzione di terrazze. Prima di costruire delle fondamenta, è bene predisporre lo scarico dell'acqua dalla sauna nella sua destinazione finale (la sauna ha già il proprio sistema di scarico installato).

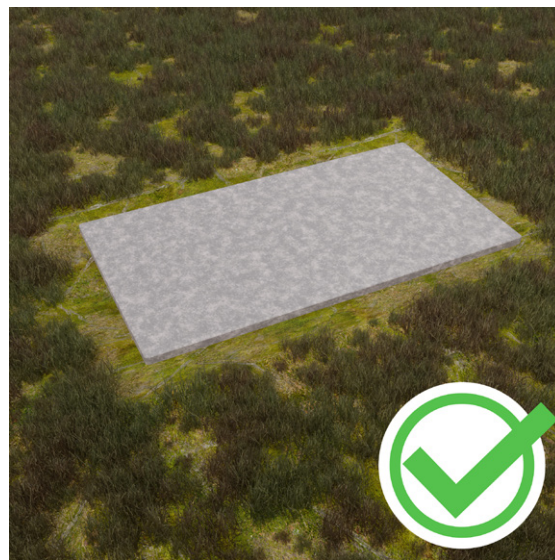

Assicurarsi che il suolo dove si desidera installare i moduli sia stabile. Se necessario, la base dei moduli può essere livellata con pietrisco o si può realizzare una colata di cemento sotto i moduli.

Se si desidera isolare la base, si consiglia di posizionare sotto la ghiaia almeno 5-10 cm di isolante antigelo, che interrompe efficacemente il ponte termico con il terreno freddo sottostante.

**Non collocare mai i moduli direttamente sul terreno.**

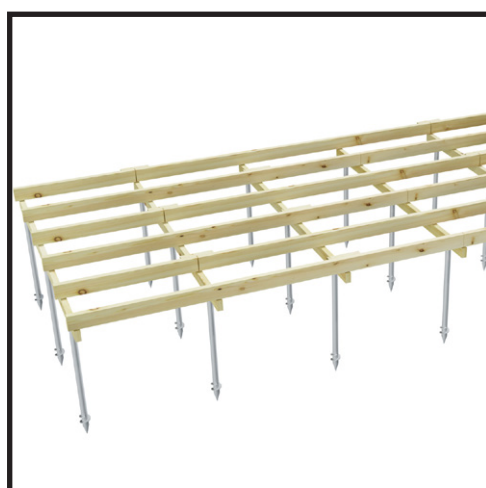

### Pila a vite

Esistono diverse misure, lunghezze e tipi di pile a vite sul mercato. La scelta è ampia, perché dipende anche da altri fattori oltre alle dimensioni e alla capacità di carico della pila a vite.

Selezionare il modello idoneo secondo il tipo di terreno e la profondità di congelamento

È possibile installare le viti autonomamente, ma si consiglia di chiedere consiglio a un esperto professionista sulla scelta del modello.



## Fondamenta - Lastre di cemento

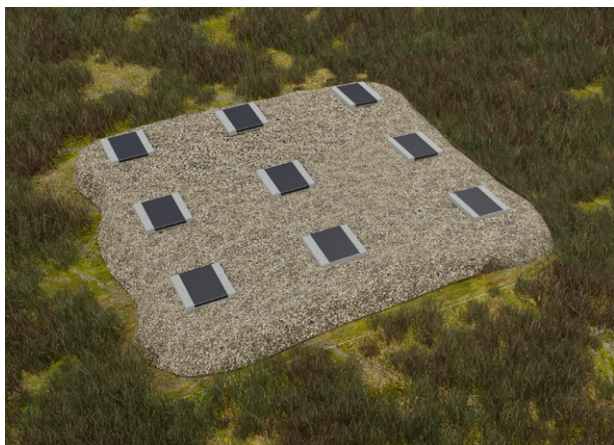

Si consiglia di posizionare delle lastre di cemento sotto i moduli, sulla superficie dura per sollevare maggiormente e mettere la guaina impermeabilizzante (guaina con bitume) sulle lastre lungo tutta la larghezza della lastra.

Quando la base del modulo si trova esposta all'aria, risulta molto ventilata e si asciuga bene.

È importante inoltre assicurarsi che il modulo non sia circondato da erba alta, poiché ciò impedirebbe al legno di respirare favorendo la decomposizione. Le parti inferiori del modulo devono essere sempre adeguatamente ventilate.

Di seguito sono riportate le misure dettagliate delle lastre di cemento.

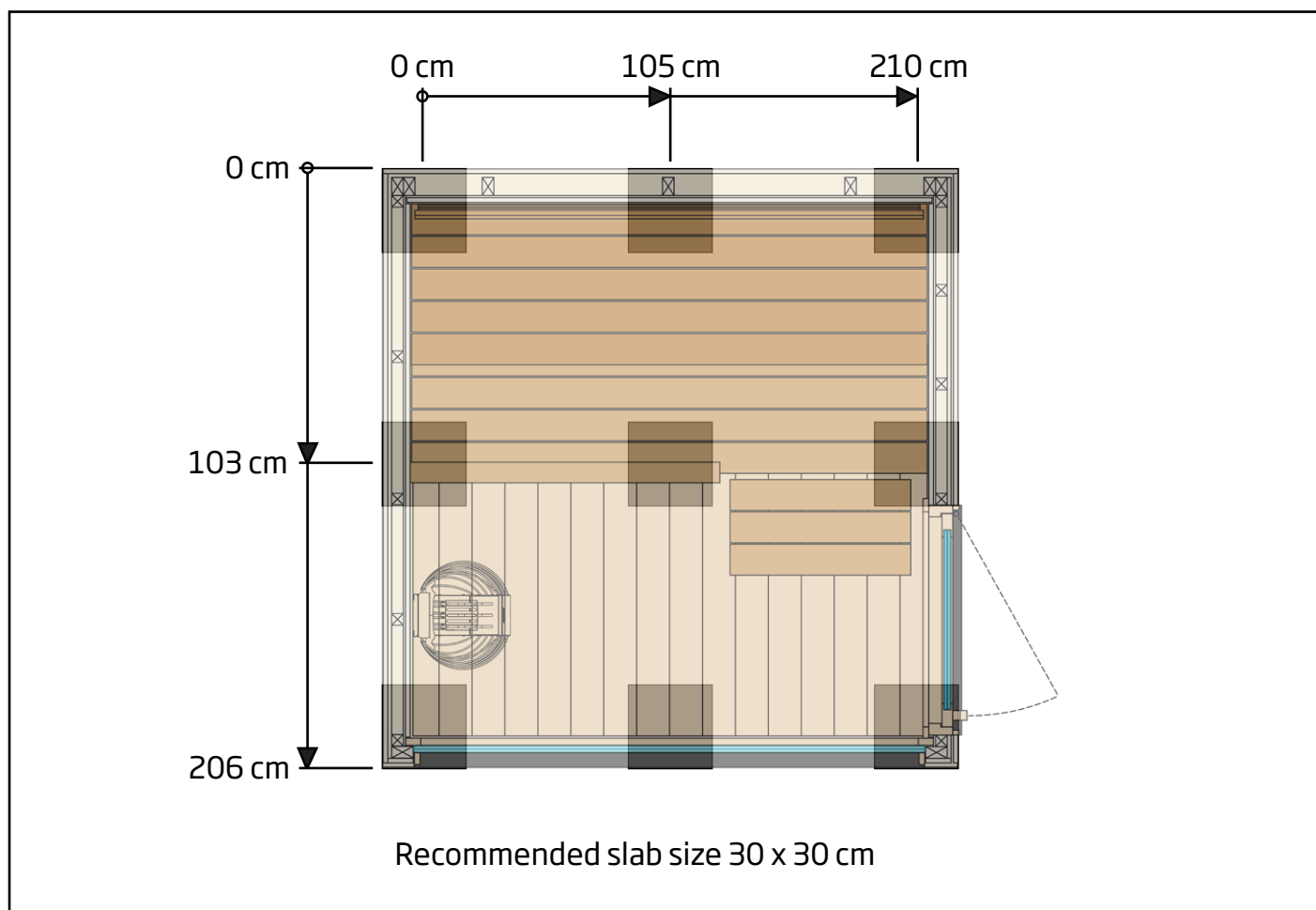



## Rimozione della protezione di trasporto

Durante il trasporto, la base stessa del modulo funge da pallet, il che significa che il modulo può essere posizionato direttamente sopra la base predisposta dal cliente.

Rimuovere queste protezioni solo dopo che i moduli sono stati sollevati e hanno iniziato a essere fissati nella posizione finale, evitando così graffi e urti inutili.

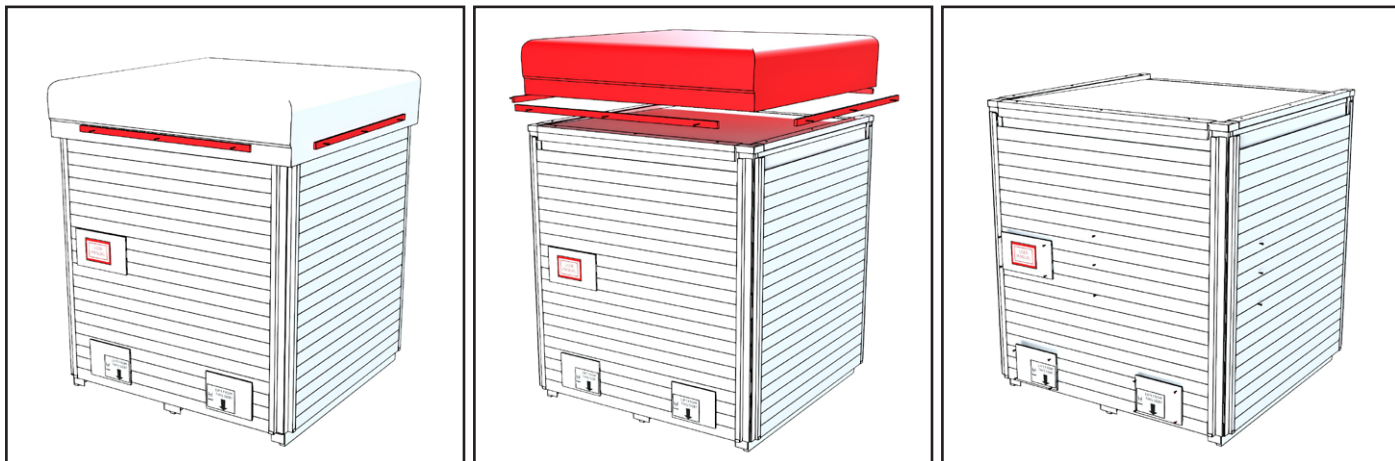

Rimuovere le strisce di protezione intorno alla sauna e sollevare il sacchetto protettivo. Staccare i cartelli e le viti dal pannello di protezione.

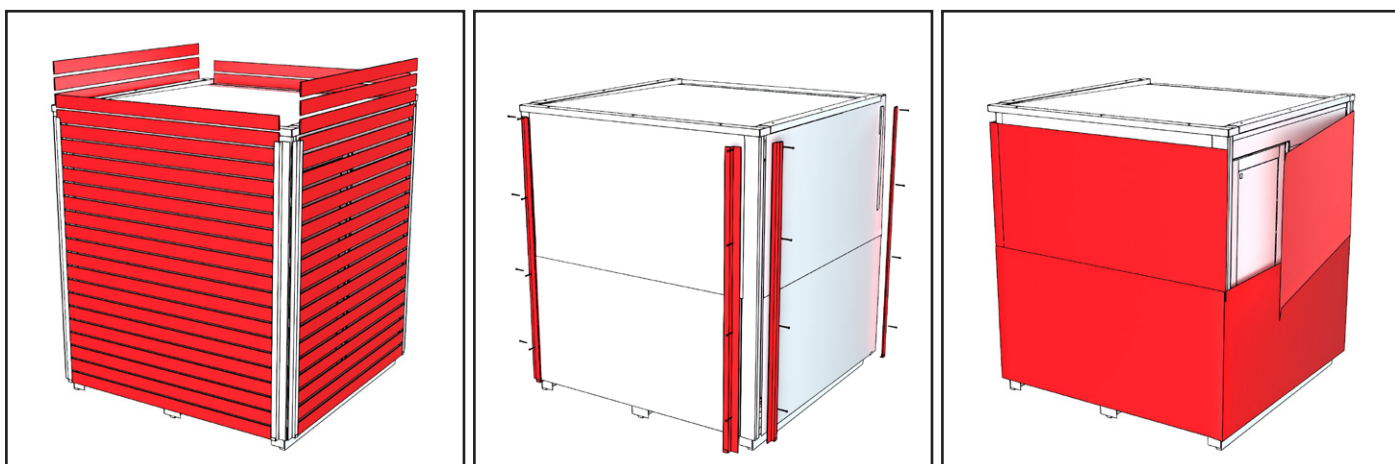

Sollevare i pannelli protettivi e staccare le lamiera angolari (8 pezzi) dai bordi della sauna. Rimuovere l'imballaggio di protezione bianco intorno alla sauna.

**Nota! Non allentare le viti.**

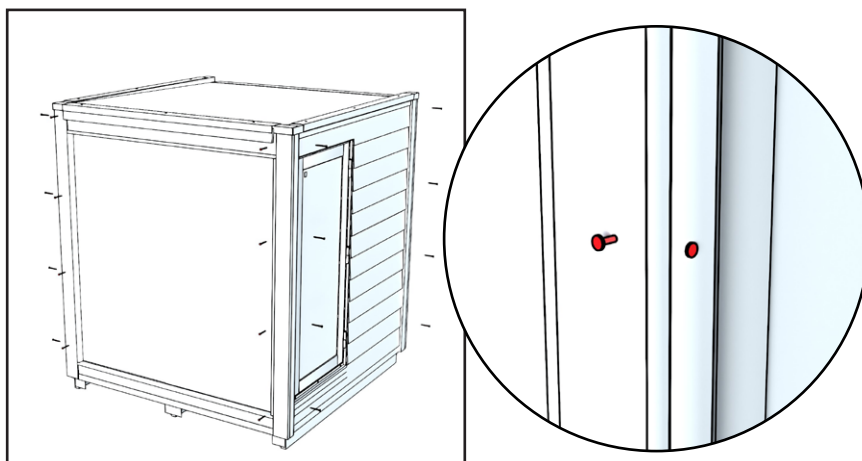

Riposizionare le viti che sono state usate per fissare le lamiera angolari nelle strisce angolari.

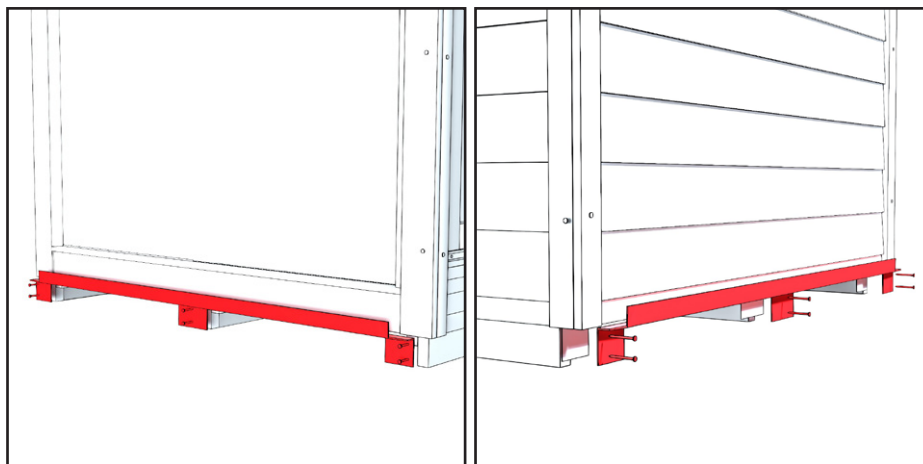

Rimuovere la lamiera dalla parte anteriore e da dietro ai bordi della base della sauna.

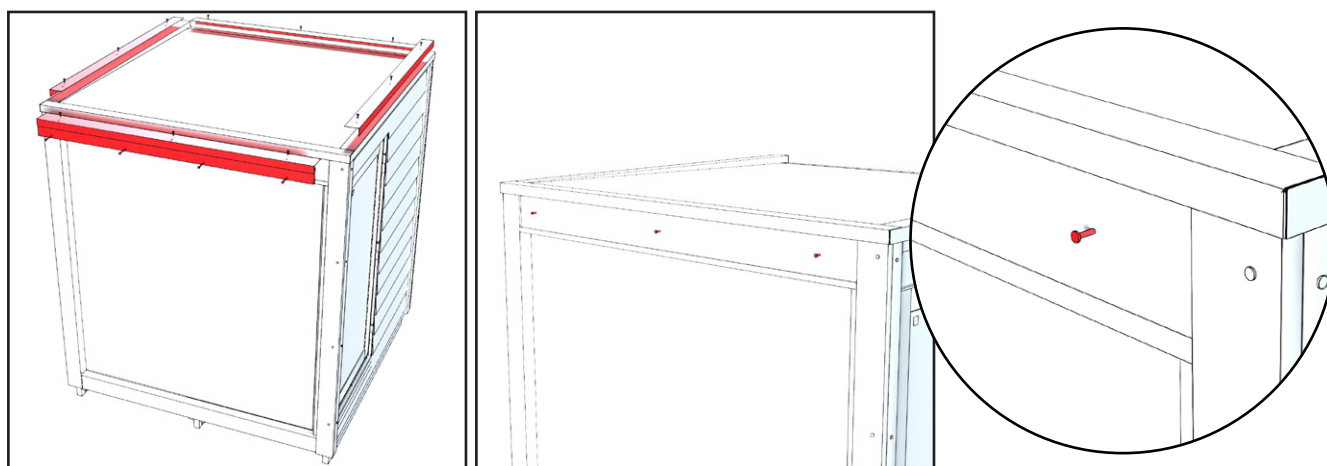

Togliere le lamiere a L dal tetto della sauna. Le lamiere sono attaccate con le viti dall'alto e al bordo nella parte anteriore della sauna. Rimettere le viti nella parete anteriore negli stessi punti in cui è stato rimosso il coperchio.

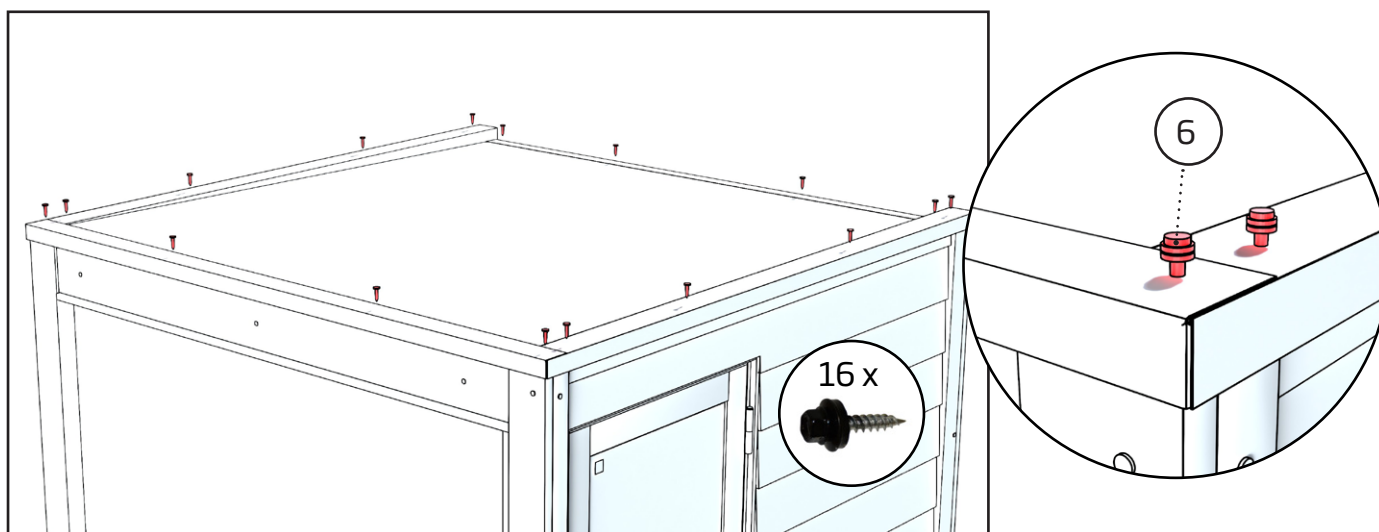

Fissare i bordi della lamiera del tetto con nuove viti. 16 pezzi.

## Scarico dell'acqua

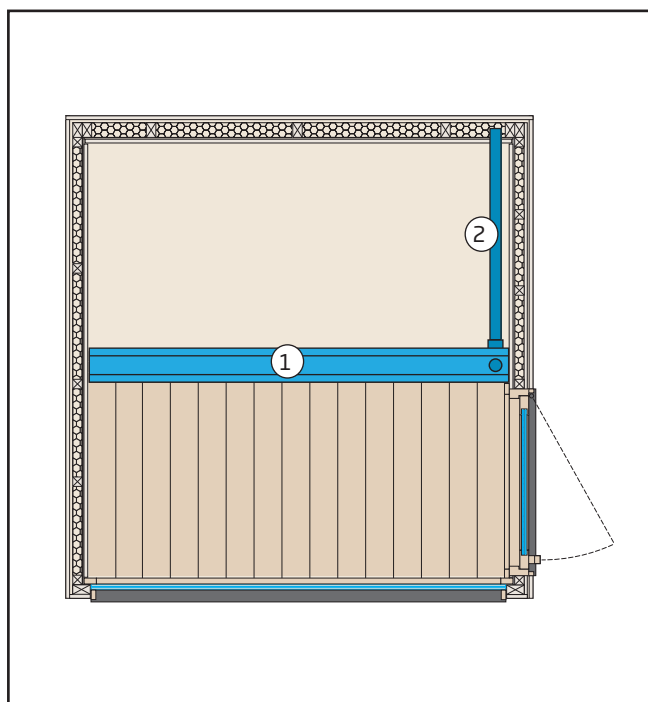

1. La grondaia sotto il pavimento porta l'acqua al tubo in PVC.
2. Il tubo in PVC da Ø50 mm conduce l'acqua alla parete posteriore

Nella sauna vengono utilizzate piccole quantità d'acqua, sia per la pulizia della sauna che per lavarsi. Scegliere la posizione della sauna in modo che lo scarico dell'acqua non crei problemi.

Si consiglia di informarsi sulle norme locali relative al trattamento delle acque reflue.

## Ventilazione

L'apertura per l'aria in entrata è stata posizionata vicino alla stufa della sauna. L'aria esce attraverso l'apposita valvola di uscita che si trova sulla parete posteriore.

Il locale sauna deve essere asciugato dopo ogni utilizzo della stufa. Per accelerare il processo di asciugatura, si può tenere la stufa accesa e la ventilazione della sauna il più alta possibile. Se si utilizza la stufa per l'asciugatura, è necessario assicurarsi che essa si spenga dopo il tempo impostato.

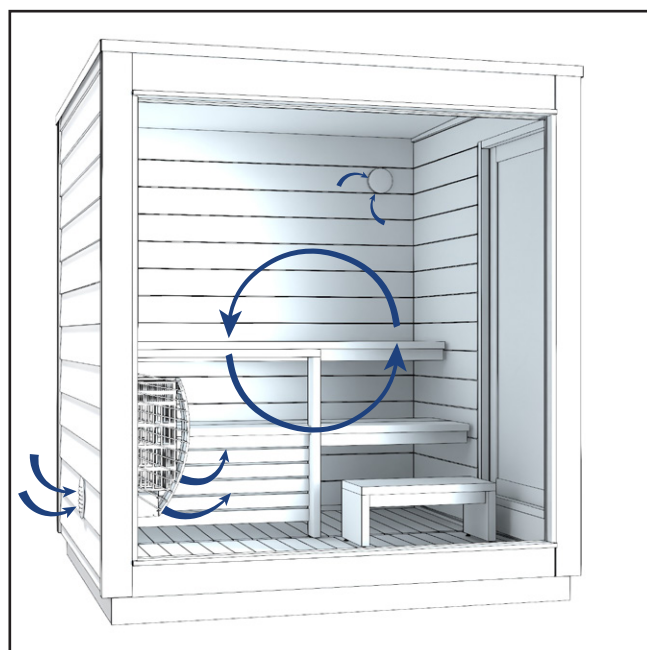

## PORTA DELLA SAUNA - FISSAGGIO E CHIUSURA

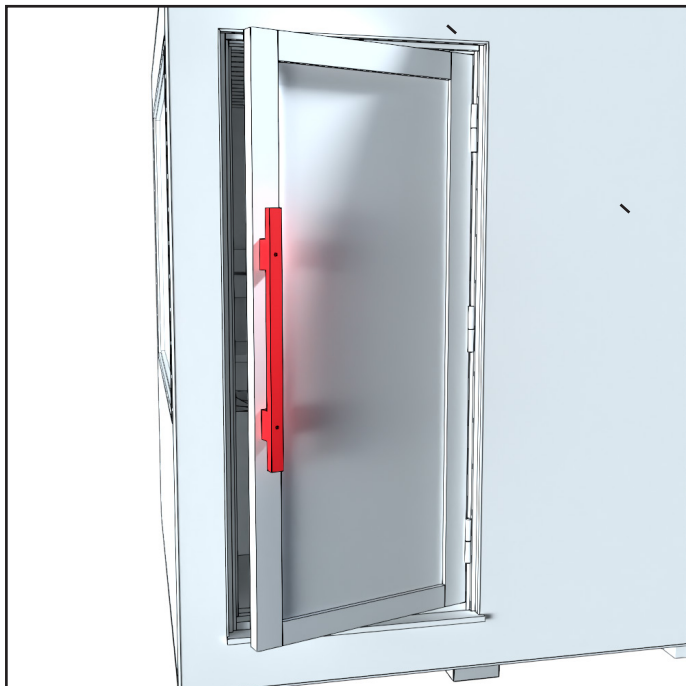

Fissare la maniglia con due viti alla porta. La porta è provvista di fori per le viti.

Infine, coprire i fori della maniglia con dei tappi

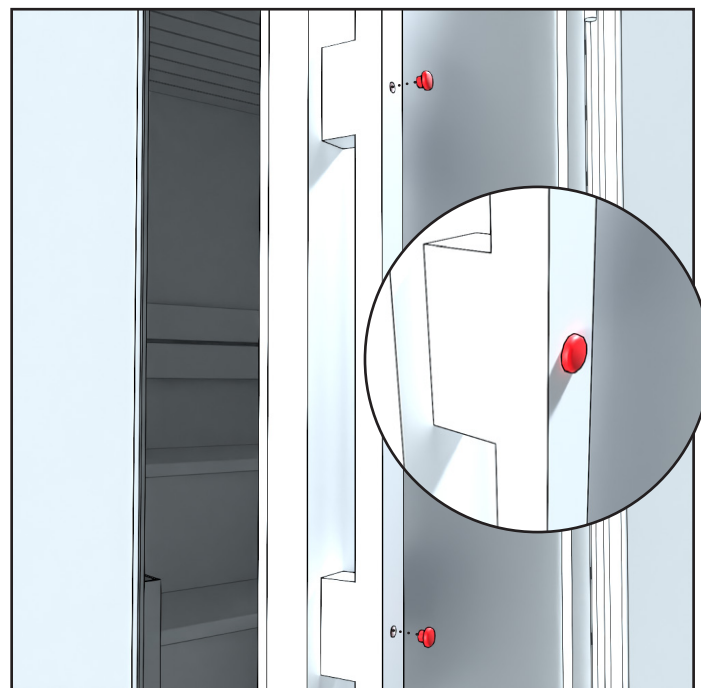
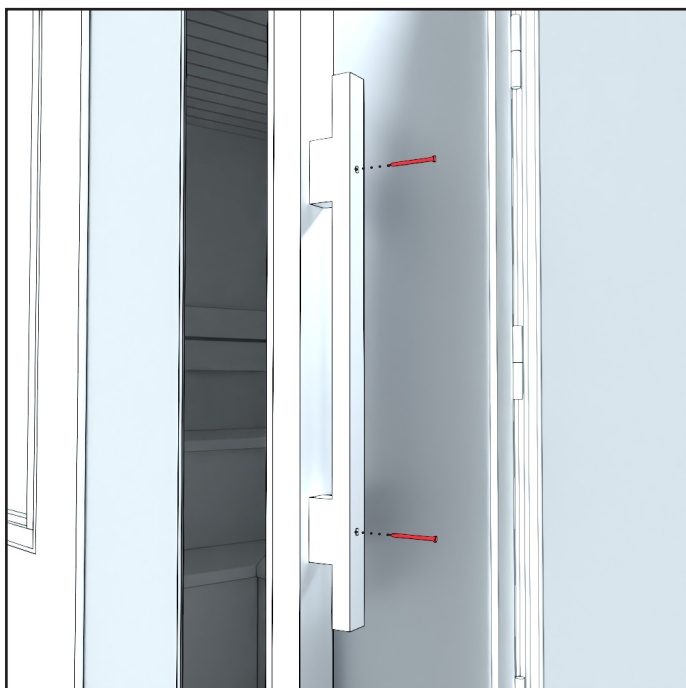

### CHIUSURA A RULLO

Il calore e l'umidità della sauna, così come le variazioni di temperatura all'esterno, possono causare alterazioni nella tenuta della porta della sauna.

La chiusura della porta può essere regolata ruotando la vite della serratura a rullo.

È bene oliare di tanto in tanto la chiusura a rullo.

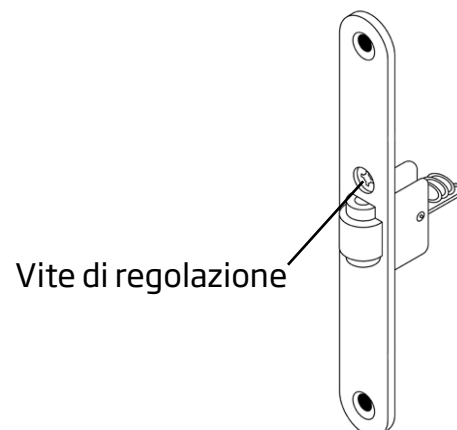

## Chiusura

Il set di chiusura comprende un chiavistello, un lucchetto e 2 chiavi. La sauna è chiusa a chiave solo quando non viene utilizzata. La chiusura impedisce l'apertura della porta in caso di maltempo e tiene i bambini fuori dalla sauna quando gli adulti non sono presenti.

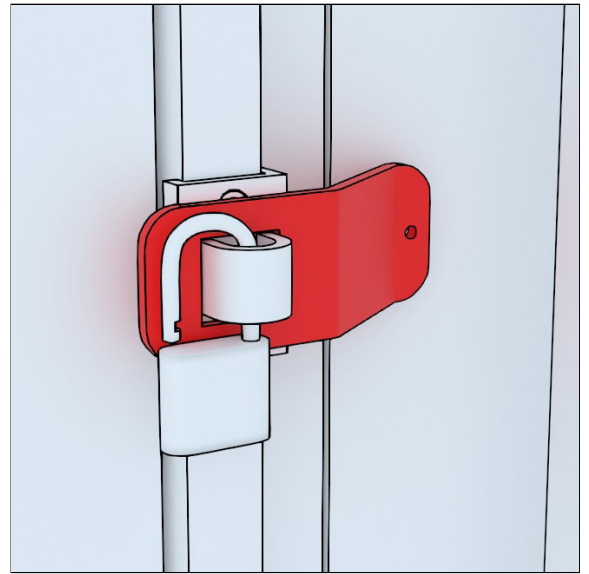

La porta deve essere chiusa a chiave quando non utilizzata. In questo modo si evita che la porta si apra e si rompa, ad esempio in caso di tempesta.



## INSTALLATION



Nota! Non collegare la sauna all'alimentazione principale prima di aver inserito le pietre nella stufa.



La sauna deve essere collegata alla rete elettrica in conformità con le normative locali

Il cavo di collegamento alla sauna deve essere di 5x2,5 mm<sup>2</sup> e i fusibili 3x16A.

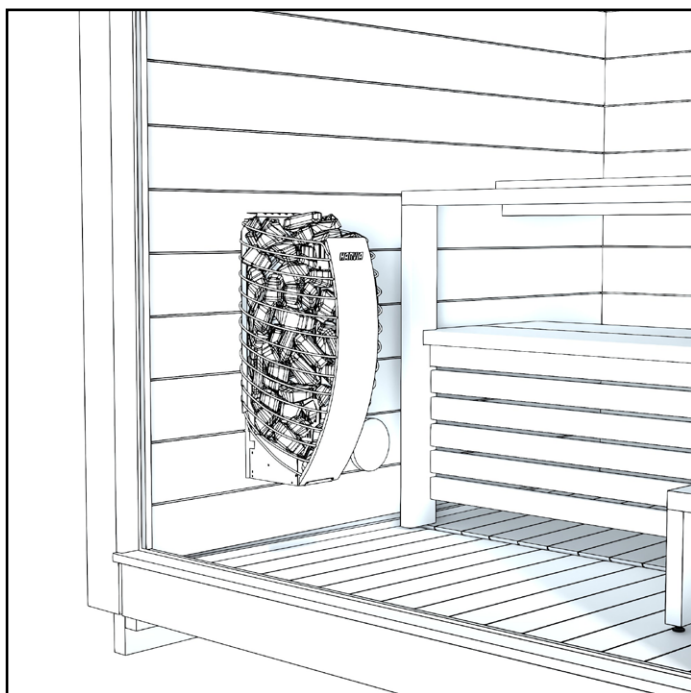

1. Posizionare le pietre della stufa della sauna. Per istruzioni più dettagliate, consultare il manuale incluso nell'imballaggio della stufa della sauna.

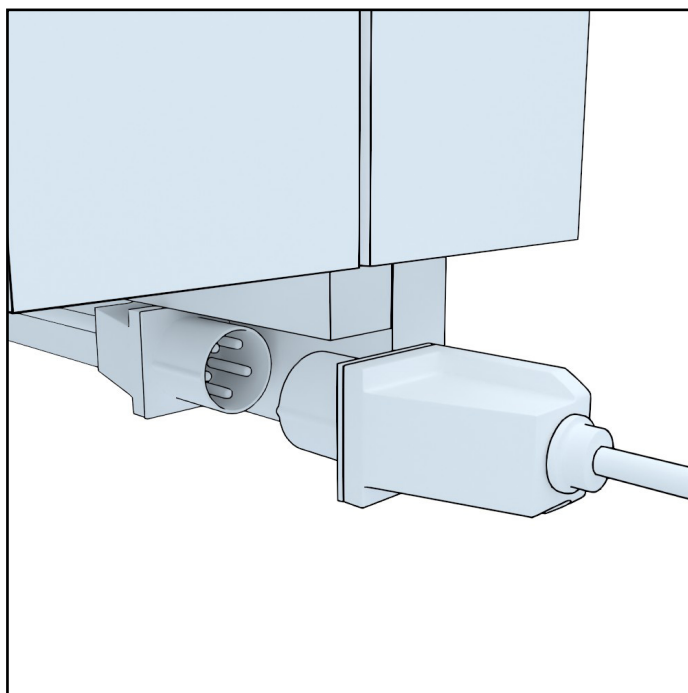

2. Collegare l'alimentazione principale alla sauna. L'allacciamento si trova dietro la sauna, sul lato della stufa.

Il cavo deve essere 5x2,5mm<sup>2</sup> e i fusibili devono essere 3x16A.

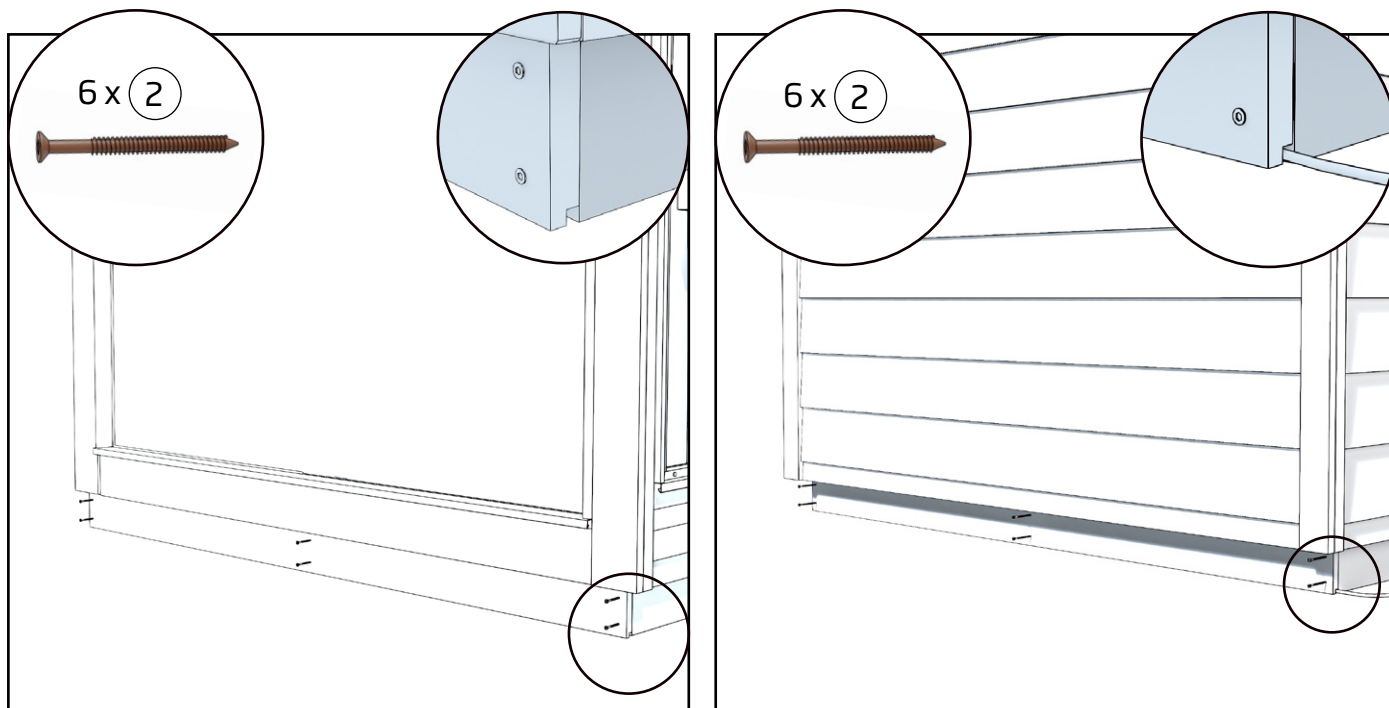

3. Installare le strisce di copertura sui supporti di trasporto anteriori e posteriori con le 6 viti marroni per terrazza.

Posizionare le strisce di copertura in modo che le scanalature nei bordi siano rivolte verso il basso.

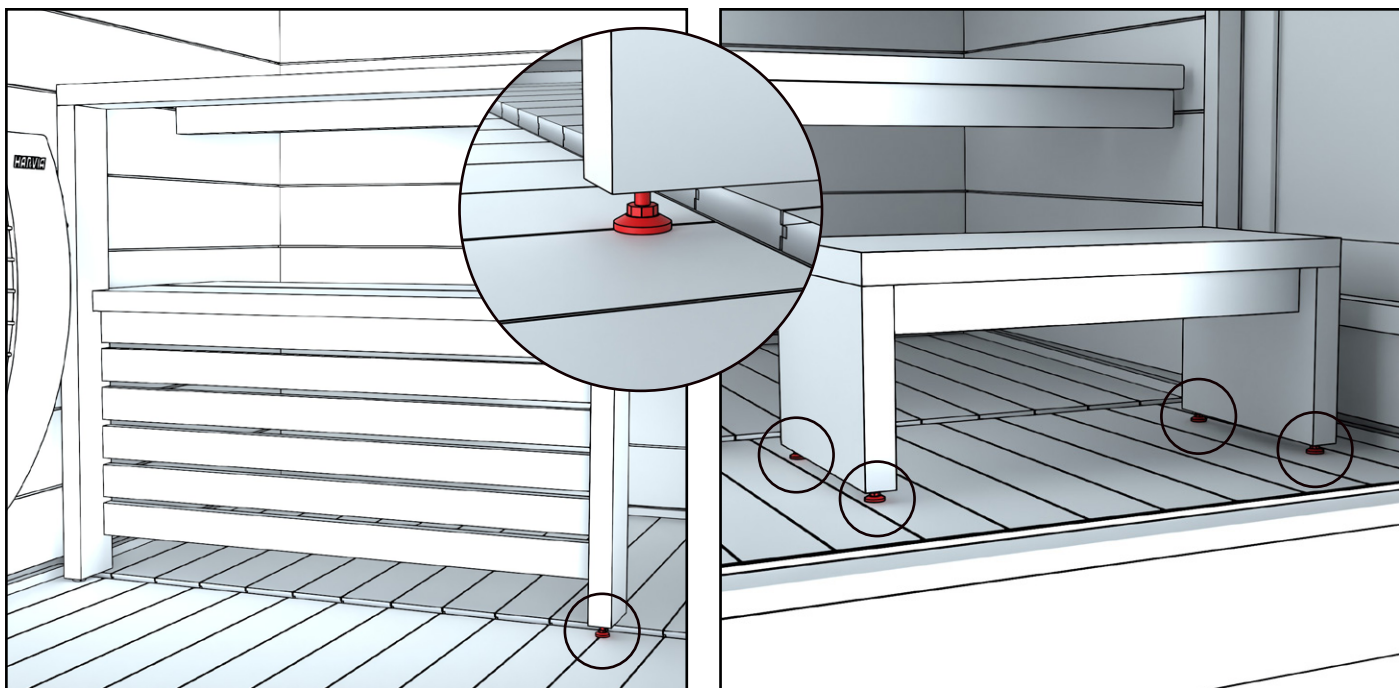

Stringere saldamente la base regolabile del parapetto sul pavimento. Sul lato della parete del bordo, il piede regolabile è già fissato. Regolare i piedini dello sgabello in base alla pendenza del pavimento per raddrizzarli.

## USO DELLA STUFA

**PERICOLO! LA STUFA DELLA SAUNA NON DEVE ESSERE UTILIZZATA SENZA PIETRE. QUANDO LO SPAZIO RISERVATO ALLE PIETRE NON È PIENO, SI PUÒ VERIFICARE UN INCENDIO.**

Quando la centralina è collegata all'alimentazione, è in modalità standby e pronta all'uso. Le luci di sfondo dei pulsanti I/O si accendono sul pannello di controllo.

**ATTENZIONE!** Prima di accendere la stufa, verificare sempre che non ci sia nulla sopra di essa o nel raggio di sicurezza indicato.

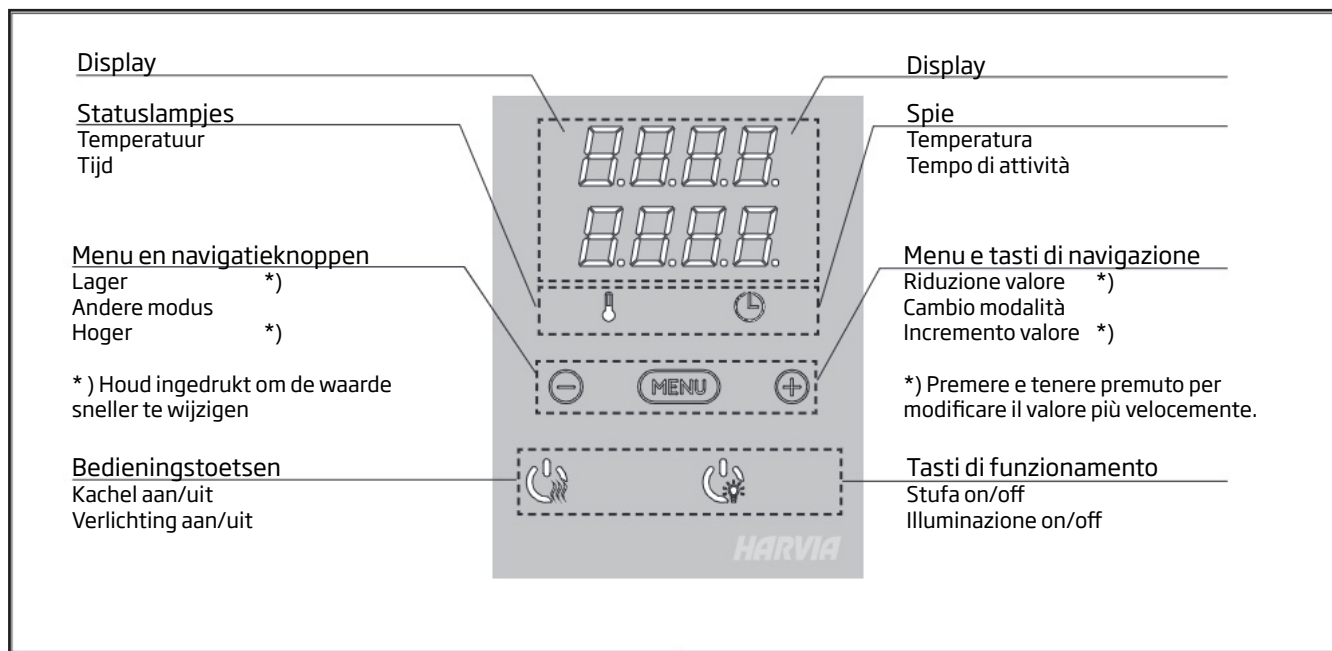

### Stufa accesi



Avviare la stufa premendo il pulsante I/O sul pannello di controllo.

Quando la stufa si avvia, la riga superiore del display mostrerà la temperatura impostata e la riga inferiore mostrerà l'impostazione del tempo per cinque secondi.

Una volta raggiunta la temperatura desiderata nel locale sauna, gli elementi riscaldanti si spengono automaticamente. Per mantenere la temperatura desiderata, la centralina accende e spegne automaticamente gli elementi riscaldanti a intervalli.

### Stufa Off

La stufa si spengono e la centralina passa in modalità standby quando

- il pulsante I/O è premuto
- il tempo di accensione è trascorso o
- si verifica un errore.

**NOTA!** È essenziale verificare che l'unità di controllo abbia interrotto l'alimentazione della stufa dopo il tempo di accensione, la fine della deumidificazione o l'arresto manuale della stufa.

## Illuminazione

La sauna è dotata di luci LED preinstallate sulla parte anteriore delle panche superiore e inferiore.



Accendere e spegnere le luci premendo il pulsante del pannello di controllo.









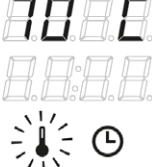

**Nota! La sauna Kirami FinVision® non comprende la ventilazione meccanica.**

## Blocco pannello di controllo

	<p>Premere e tenere premuto i pulsanti della stufa e della spia per tre secondi.</p>	
	<p>Il display visualizzerà -CL-. Il blocco del pannello può essere attivato solo in modalità standby. Il blocco del pannello previene anche l'avvio da remoto.</p>	

## IMPOSTAZIONI DI BASE /GRUNDEINSTELLUNGEN

	<p><b>Basic mode (heater on)</b> The top row shows the sauna room temperature. The bottom shows the remaining on-time. Both indicator lights glow.</p>	<p><b>Basis-Modus (Ofen an)</b> Die obere Zeile zeigt die Temperatur in der Saunakabine an. Die untere Zeile zeigt die verbleibende Einschaltzeit an. Beide Kontrollleuchten leuchten.</p>
	<p>Premere il tasto MENU per aprire il menu delle impostazioni.</p>	<p>Öffnen Sie das Einstellungs Menü, indem Sie die MENU-Taste drücken.</p>
	<p><b>Temperatura della stanza della sauna</b> Sul display viene visualizzata l'impostazione della temperatura della stanza della sauna. La spia della temperatura lampeggia.</p> <ul style="list-style-type: none"> <li>• Modificare l'impostazione sulla temperatura desiderata con i tasti - e +. La gamma è 40-110 °C.</li> </ul>	<p><b>Temperatur in der Saunakabine</b> Das Display zeigt die Temperatureinstellung für die Saunakabine an. Die Temperaturkontrollleuchte blinkt.</p> <ul style="list-style-type: none"> <li>• Ändern Sie die Einstellung mit den Tasten - und + auf die gewünschte Temperatur. Der Einstellbereich beträgt 40-110 °C.</li> </ul>
	<p>Premere il tasto MENU per accedere all'impostazione successiva.</p>	<p>Gehen Sie zur nächsten Einstellung über, indem Sie die MENU-Taste drücken.</p>
	<p><b>Tempo di funzionamento restante</b> Premere i tasti - e + per regolare il tempo di funzionamento restante.</p> <p>Esempio: la stufa rimarrà accesa per 3 ore e 40 minuti.</p>	<p><b>Verbleibende Einschaltzeit</b> Stellen Sie mit den Tasten - und + die verbleibende Einschaltzeit ein.</p> <p>Beispiel: Der Saunaofen wird 3 Stunden und 40 Minuten lang laufen.</p>
	<p><b>Tempo di preimpostazione (accensione programmata)</b></p> <ul style="list-style-type: none"> <li>• Premere il tasto + fino a superare il tempo di funzionamento massimo. Sul display il simbolo del tempo di preimpostazione lampeggia.</li> <li>• Selezionare il tempo di preimpostazione desiderato utilizzando i tasti - e +. Il tempo per l'accensione programmata può essere preimpostato con incrementi di 10 minuti.</li> </ul> <p>Esempio: la stufa si avvierà dopo 10 minuti.</p>	<p><b>Vorwahlzeit (zeitgesteuertes Einschalten)</b></p> <ul style="list-style-type: none"> <li>• Drücken Sie die Taste +, bis die maximale Einschaltzeit überschritten ist. Die Temperaturkontrollleuchte erlischt. Das Symbol für die Vorwahlzeit blinkt auf der Anzeige.</li> <li>• Wählen Sie mit den Tasten - und + die gewünschte Vorwahlzeit aus. Die Zeit kann in 10-Minuten-Schritten geändert werden.</li> </ul> <p>Beispiel: Der Saunaofen wird in 10 Minuten eingeschaltet.</p>
	<p>Premere il tasto MENU per uscire.</p>	<p>Drücken Sie die MENU-Taste, um die Einstellungen zu beenden.</p>
	<p><b>Modalità di base (con stufa spenta e conteggio per il tempo di preimpostazione)</b> Viene visualizzato il tempo di preimpostazione rimanente che scende, fino a quando non viene visualizzato zero, quindi l'apparecchio attivato (stufa) si accende. Nella riga inferiore viene visualizzato il tempo di preimpostazione restante.</p>	<p><b>Basis-Modus (Vorwahlzeit läuft, Ofen aus)</b> Die sich verringende Vorwahlzeit wird bis zum Stand von null angezeigt, und anschließend wird der Ofen eingeschaltet.</p>

CONSULTARE LE ISTRUZIONI PIÙ DETTAGLIATE DEL PANNELLO DI CONTROLLO DALLE ISTRUZIONI DEI PANNELLI DI CONTROLLO O DAL LINK ALLEGATO

<https://mediabank.harvia.com/ext/catalog/Harvia/r/320/viewmode=previewview/qsr=Harvia%20CX170>





## INFORMAZIONI GENERALI

### Preriscaldamento prima dell'uso della sauna

Prima del primo riscaldamento, è bene togliere la polvere dalla sauna con un panno umido o spruzzare acqua con un tubo da giardino, ad esempio (Assicurarsi che la sauna si asciughi bene se non la si usa dopo il lavaggio).

Se si utilizzano detergenti, utilizzare sostanze ecologiche e adatte alla sauna, Kirami Biopesu. Controllare inoltre che ci siano abbastanza pietre nella stufa secondo le istruzioni, che la piastra interna sia al suo posto e che non ci sia nulla di infiammabile vicino alla stufa (ad esempio, i tessuti non devono essere asciugati sopra o nelle immediate vicinanze della stufa). Ricordare sempre di proteggere la stufa e di tenere bambini piccoli o animali lontani dalla stufa riscaldata.

### Sauna

La cosa più importante durante la sauna è curare l'idratazione, cioè bere acqua. Anche se la sauna è benefica per la salute, bisogna sempre ascoltare il proprio corpo. Il calore e il vapore adeguati nella sauna sono una combinazione di temperatura, umidità e ventilazione. In Finlandia è normale fare la sauna a una temperatura di 70-80 gradi Celsius. Il calore deve comunque raggiungere almeno i 70 gradi per uccidere eventuali batteri.

Evitare la sauna con bambini di età inferiore ai sei mesi, perché la loro tolleranza al calore non è ancora sviluppata. È possibile iniziare a portare i bambini di almeno sei mesi nella sauna per brevi periodi, rimanendo sulle panche più basse e senza gettare acqua sulle pietre. In caso di malattia, chiedere sempre al medico consigli sulla sauna.

Tenere presente che la stufa per sauna e le sue parti si surriscaldano quando la stufa viene riscaldata. Utilizzare sempre guanti protettivi quando si toccano le superfici della stufa. Muoversi con cautela nella sauna, perché il pavimento e le panche della sauna possono essere scivolosi.

### Accessori consigliati

Per rendere la sauna un'esperienza facile e piacevole, consigliamo i seguenti accessori. Sono necessari un secchio per l'acqua e un mestolo: possono essere utilizzati per gettare una quantità adeguata di acqua sulla stufa per sauna. Il termometro consente di monitorare facilmente la temperatura sia durante il riscaldamento della sauna sia durante il mantenimento del calore. Gli asciugamani per le panche della sauna facilitano il mantenimento dell'igiene; le panche non si surriscaldano e gli asciugamani decorano splendidamente la sauna. I diversi tipi di profumo della sauna creano un'esperienza completa di saunache avvolge i sensi; es. il profumo della sauna all'eucalipto apre il naso in caso di raffreddore (ricordarsi sempre di leggere le istruzioni sulla confezione del profumo per sauna).



Si consiglia di utilizzare profumi biologici per la sauna. Sono ecologici. Le cuffie da sauna e da bagno proteggono dal freddo, soprattutto quando ci si rinfresca all'aperto con temperature basse. In Finlandia utilizziamo anche una frusta per la sauna durante l'estate. La frusta per sauna è fatta di ramoscelli di betulla e noi finlandesi la usiamo per frustarci delicatamente. L'uso della frusta migliora la circolazione del sangue nel corpo.

## **La sauna e la tinozza sono amiche inseparabili!**

In Finlandia, saune e tinozze sono amiche da sempre: dove c'è una tinozza, c'è una sauna. È bello uscire in cortile dal calore della sauna per rinfrescarsi e immergersi nella temperatura uniforme della tinozza per rilassarsi. La tinozza è un piacere, coronato dalla sauna. All'interno della sauna si può godere della quiete interrotta solo dal sibilo della stufa, mentre nella tinozza si possono ascoltare i suoni della natura circostante.

## **CURA E SICUREZZA DELLA SAUNA**

### **Sostituzione delle pietre della stufa per sauna**

La manutenzione fa parte del normale utilizzo della stufa per sauna. Le pietre devono essere sostituite regolarmente per garantire il buon funzionamento della stufa per sauna. Le pietre si disintegrano lentamente a causa dello stress termico. Non è necessario sostituire le pietre ogni anno, ma è bene che siano impilate nuovamente. Nella sauna abbiamo utilizzato le tradizionali pietre riscaldanti della sauna Harvia.

### **Le caratteristiche del legno e il trattamento della superficie**

Per ottenere un aspetto rustico, il pannello esterno presenta le caratteristiche naturali del legno, tra cui nodi e piccole fessure.

Il legno è un materiale naturale, e bisogna conoscere le sue caratteristiche. Di norma, le parti in legno assumono una colorazione grigia in circa un anno, a seconda della quantità di luce solare. A volte la resina può trasudare dai nodi, ma può essere rimossa dalla zona con una spatola d'acciaio e trattata con una soluzione per nodi. È possibile che dal legno si stacchino anche delle schegge, che devono essere rimosse immediatamente con un ago sterile (per disinfettarlo, ad esempio, utilizzare un detergente per ferite).

### **Superficie esterna della sauna**

Il rivestimento esterno della sauna è costituito da pannelli di pino termotrattato e resistente alle intemperie. La superficie del rivestimento esterno può rimanere nello stato attuale. Se non viene trattato, con il passare del tempo, l'esterno invecchierà gradevolmente fino a diventare di un bel grigio.

La superficie esterna della sauna è in legno non trattato. Se si desidera preservare il colore originale della parete esterna, è possibile trattarla con olio per legno a base acquosa.

In alternativa, è possibile dipingere il rivestimento esterno nel colore desiderato per abbinarlo all'estetica del proprio giardino, come il tradizionale stile scandinavo costiero rosso-nero. Il trattamento termico migliora la resistenza alla marcitura e riduce i movimenti dovuti all'umidità.

### **Panche e superfici interne della sauna**

Le superfici interne della sauna sono in pino, trattabile con prodotti di protezione specifici per saune o cera per uso interno. L'atmosfera soffusa nella sauna favorisce il rilassamento della mente e dei muscoli, consentendo ai pensieri di andare e venire tranquillamente durante la sessione.

## Igiene

Si consiglia sempre di lavarsi prima e dopo la sauna. Utilizzare sempre asciugamani puliti per proteggere le panche della sauna e mantenere l'igiene. Una sauna pulita ha un profumo fresco che rende piacevole la sauna.

### Pulizia

Assicurare la pulizia e l'igiene della sauna lavandola abbastanza spesso. Per il lavaggio della sauna si consiglia di utilizzare detergenti ecologici come Biowash di Kirami. Dopo il lavaggio, pulire bene le pareti, le panche e il pavimento della sauna; si può anche usare un tubo da giardino per spruzzare l'acqua sulle superfici in questione.

### Altri problemi di sicurezza

Garantire la sicurezza dei bambini nella sauna e nelle sue vicinanze. I bambini non devono essere lasciati senza sorveglianza nella sauna. Quando la sauna non è in uso, la porta deve essere tenuta chiusa e bloccata, qualora necessario.

Non surriscaldare la sauna. La temperatura consigliata per la sauna è di 70-80°C. Quando si va in sauna quando fuori fa freddo, è consigliabile usare una cuffia da bagno mentre ci si rinfresca all'aperto per evitare di prendere il raffreddore.

Evitare di utilizzare la sauna in caso di stanchezza o malessere. La sauna per lunghi periodi può causare disidratazione e, nel peggiore dei casi, può provocare un colpo di calore.

In caso di malattia, chiedere sempre al medico consigli sulla sauna.

## GARANZIA

La nostra sauna gode di una garanzia di 24 mesi sui difetti di materiale e di fabbricazione.

La garanzia è valida a condizione che l'utente abbia letto e rispettato le istruzioni per l'uso del prodotto.

NOTA! Fa eccezione il periodo di garanzia di 6 mesi concesso ai prodotti utilizzati per scopi commerciali.

- La garanzia non copre eventuali difetti tipici delle parti in legno che possono verificarsi. Ad esempio, cambiamenti di colore, variazioni di umidità, formazione di crepe e problemi simili.
- La garanzia non copre l'usura dovuta al normale utilizzo.
- La garanzia non copre i danni dovuti, ad esempio, a un errore dell'utente.
- La garanzia non copre nemmeno i danni da gelo, che possono essere evitati con un uso corretto.
- La garanzia non copre la corrosione dovuta all'uso di detergenti sbagliati.
- La garanzia non copre i costi indiretti come ad esempio la demolizione o la costruzione di una terrazza.

Contattare immediatamente il venditore del prodotto in caso di problemi legati alla garanzia. Ogni tentativo di riparare il prodotto da soli invalida la garanzia.

## SMALTIMENTO DEL PRODOTTO

Le parti metalliche del prodotto devono essere trasportate in un punto di riciclaggio dei metalli, mentre le parti in legno possono essere bruciate e il vetro può essere portato in un punto di riciclaggio del vetro. Le altre parti devono essere smaltite con i rifiuti misti. In Finlandia, le lampade a LED usate possono essere restituite gratuitamente e senza obbligo di acquisto di un nuovo prodotto nei negozi in cui vengono abitualmente vendute, o in alternativa possono essere portate in un punto di riciclaggio.

### HARVIA SPIRIT

<https://mediabank.harvia.com/catalog/Harvia/r/3453/viewmode=previewview/qsr=spirit>



### PANNELLO DI CONTROLLO

<https://mediabank.harvia.com/catalog/Harvia/r/320/viewmode=previewview/qsr=CX170>









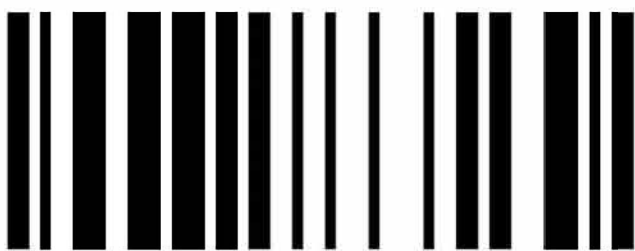

4809